



britax



EMBLEM™
ALLEGIANCE™

User Guide

Guia del usuario

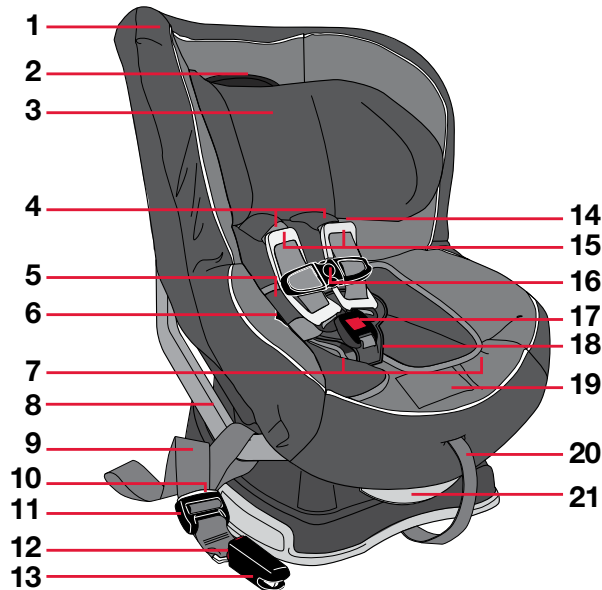

Table of Contents

User Guide - English	1
Child Seat Features	2
Safety Information	4
Warnings	4
Important Notes	5
Certification	6
Registration	6
Child Fit Information	7
Rear-Facing Installation	8
Lower Anchor Installation	8
Lap-Shoulder Belt Installation	10
Lap Belt Installation	12
Forward-Facing Installation	14
Lower Anchor Installation	14
Lap-Shoulder Belt Installation	16
Lap Belt Installation	18
Securing Your Child	20
Child Seat Functions	22
Adjusting the Harness Height	22
Adjusting the Harness Buckle Position	22
Using the Harness Buckle	23
Using the Chest Clip	23
Using the Lock-Offs	24
Infant Positioning Pillow	24
Seat Positions	24
Using the Lower Anchors and Tethers for Children (LATCH)	26
Using the Lower Connectors	26
Impact Absorbing Tether	27
Vehicle Compatibility	30
Vehicle Seating Positions	30
Incompatible Vehicle Seat Belts	31
Maintenance	32
Seat Cover	32
Harness Buckle	35
Impact Absorbing Chest Pads	37
Cleaning	40
Troubleshooting	41
Warranty	42
Notes	43

Child Seat Features

Front



Rear

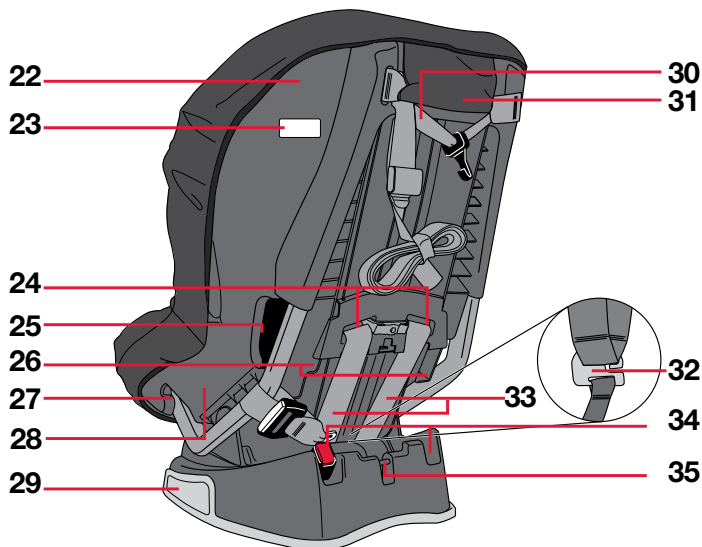

Description

1. Cover
2. Harness Height Adjuster
3. Head Restraint (EMBLEM)
Head Pad (ALLEGIANCE)
4. Comfort Pads
5. Infant Positioning Pillow
6. Harness Holder
7. Rear-Facing Lock-Offs (Blue – under cover)
8. Lower Connector Bar
9. Lower Connector Strap (LATCH component)
10. Lower Connector Adjuster Release Button (LATCH component)
11. Lower Connector Adjuster (LATCH component)
12. Lower Connector Release Button (LATCH component)
13. Lower Connector (LATCH component)
14.  User Guide Storage (behind cover)
15. Impact Absorbing Chest Pads
16. Chest Clip
17. Harness Buckle
18. EZ-Buckle™ Belly Pad
19. Harness Adjuster Lever (under cover)
20. Harness Adjuster Strap
21. Recline Adjustment Handle
22. Shell
23. Serial Number & Manufactured Date Label
24. Harness Slots
25. Forward-Facing Belt Slot
26. Forward-Facing Lock-Offs (Green – under cover)
27. Rear-Facing Belt Slot
28. Recline Angle Guide for Rear Facing Installations
29. Impact Absorbing Base
30. Impact Absorbing Tether
(Top Anchorage Strap - LATCH component)
31. Impact Absorbing Tether Storage Pouch
32. Harness Yoke
33. Harness Straps
34. Lower Connector Storage
35. Tether Carry Clip

Actual product may vary from images.

Safety Information

⚠️ WARNING!

Failure to follow all warnings and instructions could result in **SERIOUS INJURY** or **DEATH**.

FIT REQUIREMENTS

- Use only in a rear-facing position when using it with an infant weighing less than 20 lbs (9.1 kg).
- Use only with children who weigh between 5 and 65 lbs (2.3 – 29.4 kg) and whose height is 49 in. (124.5 cm) or less. Use rear-facing for children who weigh between 5 and 40 lbs (2.3 – 18 kg). Use forward-facing for children who weigh between 20 and 65 lbs (9.1 – 29.4 kg).
- Snugly adjust the belts provided with this child restraint around your child.

INSTALLATION

- The provided infant positioning pillow must be used for children weighing 22 lbs (10 kg) or less in a rear-facing position. Do not use over 22 lbs (10 kg) or in a forward-facing position. See page 24.
- Secure the top anchorage strap provided with this child restraint. Britax recommends using the top tether strap with all forward-facing installations. Do not use with rear-facing installations.
- Secure this child restraint with the vehicle's child restraint anchorage system if available, or with a vehicle belt.
- This child seat must be reclined to position 3 when installed rear facing (see page 24).
- When installing in forward facing mode this child seat must be in position 1 or position 2 (see page 24).
- Use the inner buckle slot when installed rear facing with vehicle seat belt.
- Use the outer buckle slot when installing the child seat forward facing with a child weighing 30 lbs (13.6 kg) and above or if the buckle is under the child in the inner position.

GENERAL USAGE

- Follow all instructions on this child restraint and in the written instructions.
- Register your child restraint with the manufacturer.
- In a vehicle with rear designated seating positions, vehicle owners should be alerted that, according to accident statistics, children are safer when properly restrained in the rear seating positions than in the front seating positions. To ensure your child's safety, please study *Vehicle Seating Positions* on page 30 and consult your vehicle owner's manual.

- Always make sure the child restraint system is secured to the vehicle, even when unoccupied, since in a crash an unsecured child restraint system may injure occupants.
- To prevent injury due to deterioration or hidden damage, discontinue use of this child seat if it is older than seven years or has been in a moderate or severe crash (see below). See *Serial Number and Manufactured Date Label* on child seat (page 2).
- The use of non-Britax covers, inserts, toys, accessories, or tightening devices is not approved by Britax. Their use could cause this child seat not to perform as intended in a crash.
- The primary protection for occupants of a vehicle in a collision is the body of the vehicle itself; a child seat will not protect a child when a vehicle is seriously impacted. However, correctly installed, a child seat will substantially improve chances for survival in most crashes. Make sure all users fully understand the correct ways to use this child seat in a vehicle.

Important Notes

- Do not install with the lower anchors for a child weighing more than 40 lbs (18 kg) rear facing or 50 lbs (22.7 kg) forward facing.
- Use this child seat in position 1 when installed with a lap belt forward facing with a child over 40 lbs (18 kg).
- Discontinue use of this child seat if it has been in a moderate or severe crash. It is not necessary to replace a car seat after a **minor** crash, defined by the US National Highway Traffic Safety Administration (NHTSA) as:
 - a. The vehicle is drivable from the crash site; **and**
 - b. The vehicle door nearest the child seat was not damaged; **and**
 - c. No vehicle occupants were injured; **and**
 - d. There is no visible damage to the child seat; **and**
 - e. The airbags (if present) did not deploy.
- Cover the child seat when the vehicle is parked in direct sunlight. Metal parts of child seat could become hot and burn a child.
- Store the child seat in a cool, dry place when it is not being used. Avoid placing heavy objects on top of it.
- Do not, except as described in this booklet, attempt to disassemble any part of the child seat or change the way the harness or vehicle's seat belts are used.
- Never use the harness adjuster strap to lift or carry this child seat. Doing so could cause damage to harness adjuster and webbing. Always carry this child seat by its shell or tether straps.



Certification

This Restraint is Certified For Use in Motor Vehicles and Aircraft.

Motor Vehicles

This child seat system conforms to all applicable Federal Motor Vehicle Safety Standards (FMVSS 213).

Aircraft



Certified for
Aircraft Travel

This child seat is certified for aircraft use. Most airlines in the U.S. and Canada will allow the use of a child seat as long as it is labeled as an approved child seat for use in aircraft and fits properly on the aircraft seat. Contact the airline about their policy prior to traveling.

The FAA recommends that a child weighing up to 40 lbs (18 kg) use a certified, harnessed child seat while traveling on an aircraft.

Install your child seat in a window seat to avoid blocking the aisle. For rear-facing aircraft installation, see “Rear-Facing Lap Belt Installation” on pages 12-13. For forward-facing installation, follow “Forward-Facing Lap Belt Installation” on page 18.

- If the aircraft lap belt is too short, ask a flight attendant for a belt extender.
- Your child may experience discomfort if the buckle is located in the seating area of the child seat after installation.
- Inflatable aircraft lap belts are NOT compatible with this child seat.

Registration

Child restraints could be recalled for safety reasons. You must register this restraint to be reached in a recall. Send your name, address, e-mail address if available and the restraint’s model number and manufacturing date to Britax Child Safety, Inc. P.O.Box 91167 Allentown, PA 18109-9925, or call 1-888-427-4829, or register online at us.britax.com/registration. For recall information, call the U.S. Government’s Vehicle Safety Hotline at 1-888-327-4236 (TTY 1-800-424-9153), or go to <http://www.NHTSA.gov>.

For your convenience, record all the information about your child seat below. Refer to the *Serial Number & Manufactured Date Label* for all information (see page 2).

Model Name and Number: _____

Serial Number: _____

Batch Number: _____

Date of Manufacture: _____



Child Fit Information

Rear Facing: 5 – 40 lbs (2.3 – 18 kg)

The American Academy of Pediatrics recommends that all infants and toddlers should ride in a Rear-Facing Car Seat until they are 2 years of age or until they reach the highest weight or height allowed by their car seat manufacturer.

Britax strongly recommends that children ride rear facing to the highest weight or height specified.

Use rear facing:

- with harness straps in the closest position at or below the child’s shoulders **and**
- with children who weigh 5 – 40 lbs (2.3 – 18 kg) **and**
- when the top of the child’s head is at least 1 in. (2.5 cm) below the top of the head restraint/head pad.

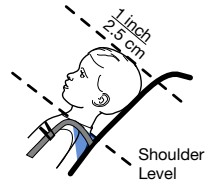

The infant positioning pillow must be used to achieve better fit and support for infants weighing up to 22 lbs (10 kg) in a rear-facing position. Do not use pillow over 22 lbs (10 kg) or in a forward-facing position. See page 24.

Forward Facing: 20 – 65 lbs (9.1 – 29.4 kg)

Britax strongly recommends that children should be secured with a harness system until they exceed the weight or height limits specified.

Use forward facing:

- with harness straps in the closest position at or above the child’s shoulders, parallel to level ground **and**
- with children who weigh 20 – 65 lbs (9.1 – 29.4 kg) **and**
- who are 49 in. (124.5 cm) or less in height **and**
- when the top of the ears are below the top of the head restraint/head pad.

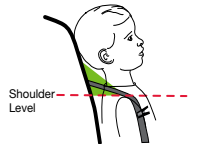

IMPORTANT: Do not use the infant positioning pillow with a forward-facing installation.

Rear-Facing Installation

IMPORTANT: The infant positioning pillow must be used to achieve better fit and support for infants weighing up to 22 lbs (10 kg) in a rear-facing position. Do not use pillow over 22 lbs (10 kg) or in a forward-facing position. See page 24.

Lower Anchor Installation

1. Remove the lower connectors from the storage slots in the base. Press the adjuster release button and pull the strap to full length. Repeat for the second strap.

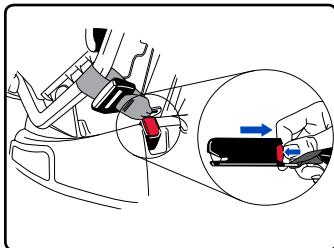

2. Recline the unoccupied child seat to position 3 and place rear-facing on the vehicle seat (see page 24). Ensure that no more than 3 in. (7.6 cm) of the base hangs over the edge of the vehicle seat.

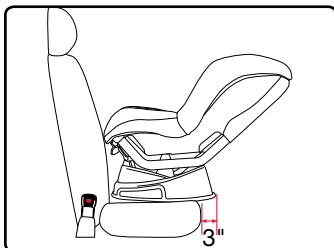

3. Firmly press the lower connectors onto the adjacent lower anchors until a click confirms attachment.

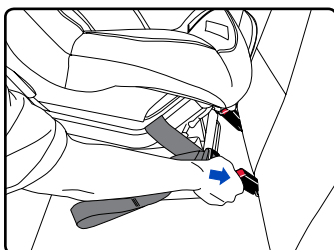

4. Push the child seat down while pulling each lower connector strap to tighten.

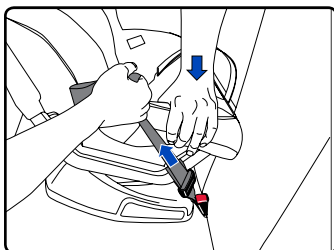

Rear-Facing Installation with Lower Anchors

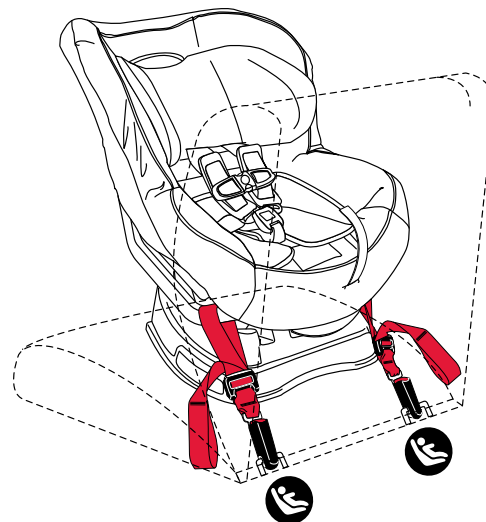

✓ CHECKLIST

- ✓ Check that all connections are secure and straps are not twisted.
- ✓ Check that no more than 3 in. (7.6 cm) of the base hangs over the edge of the vehicle seat.
- ✓ Check that the child seat cannot be moved front to back or side to side more than 1 in. (2.5 cm) at the belt path. If the child seat is not secure, repeat installation or use a different seating location.
- ✓ After the child is secured, check that the recline angle of the child seat is 30° – 45° from vertical (not to exceed 45°) when the car is parked on a level surface. See “Seat Positions” on page 24.

Lap-Shoulder Belt Installation

- Loosen the harness.
 - Lift harness adjuster lever and pull both harness straps forward.
 - Remove the infant positioning pillow and unbuckle the harness.

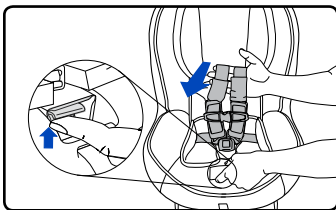

- Recline the unoccupied child seat to position 3 and place rear-facing on the vehicle seat (see page 24). Ensure that no more than 3 in. (7.6 cm) of the base hangs over the edge of the vehicle seat.

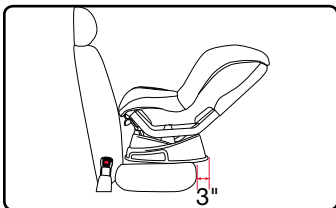

- Pull the head restraint/head pad cover up, then pull the seat cover forward to access the rear-facing belt path.

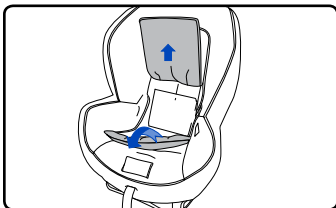

- Open the blue lock-off closest to where the vehicle belt will be buckled.
 - Open the locking tab.
 - Open the clamp.

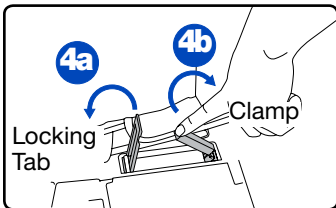

- Route the vehicle belt through the rear-facing belt slots, ensuring that the vehicle belt is routed **under** the harness buckle strap.

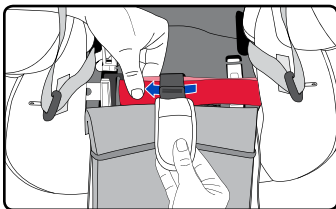

NOTE: The buckle should be in the inner slot.

- Ensure the vehicle belt is not twisted and buckle the seat belt.

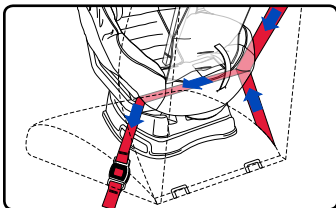

- Push down into the middle of the child seating area with moderate force while removing all slack from the bottom (lap) part of the vehicle belt and close the lock-off (see page 24).

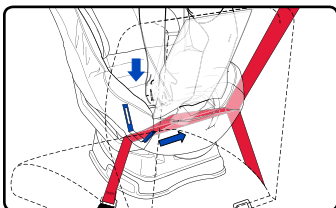

IMPORTANT: Both the vehicle lap and shoulder belts must be routed through the lock-off.

- Push down into the middle of the child seating area with moderate force while pulling the top (shoulder) part of the belt between the belt slots to remove any remaining slack through the lock-off.

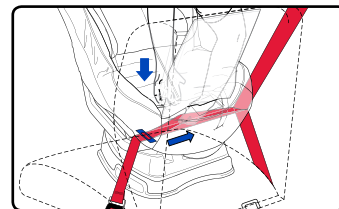

- Replace the seat cover and infant positioning pillow, if required (see page 24).

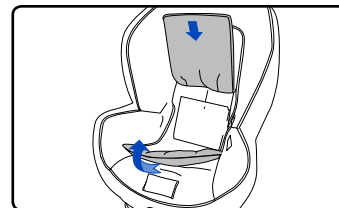

Rear-Facing Installation with Lap-Shoulder Belt

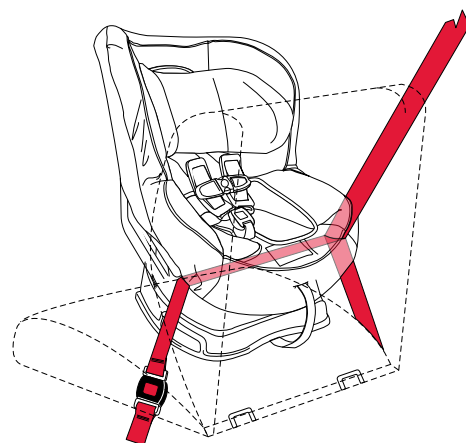

✓ CHECKLIST

- ✓ Check that all connections are secure and straps are not twisted.
- ✓ Check that no more than 3 in. (7.6 cm) of the base hangs over the edge of the vehicle seat.
- ✓ Check that the child seat cannot be moved front to back or side to side more than 1 in. (2.5 cm) at the belt path.
- ✓ After the child is secured, check that the recline angle of the child seat is 30° – 45° from vertical (not to exceed 45°) when the car is parked on a level surface. See “Seat Positions” on page 24.

Lap Belt Installation

1. Loosen the harness.
 - a. Lift harness adjuster lever and pull both harness straps forward.
 - b. Remove the infant positioning pillow and unbuckle the harness.
2. Recline the unoccupied child seat to position 3 and place rear-facing on the vehicle seat (see page 24). Ensure that no more than 3 in. (7.6 cm) of the base hangs over the edge of the vehicle seat.
3. Pull the head restraint/head pad cover up, then pull the seat cover forward to access the rear-facing belt path.

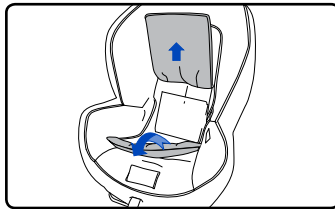
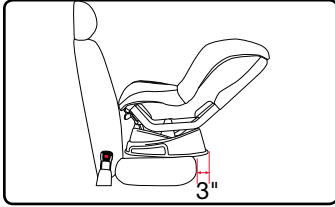
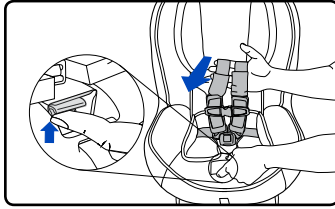

4. Route the vehicle belt through the rear-facing belt slots, ensuring that the vehicle belt is routed **under** the harness buckle strap.

NOTE: The buckle should be in the inner slot.

IMPORTANT: Do not use lock-offs for lap belt installations.

5. Ensure the vehicle belt is not twisted and buckle the seat belt.

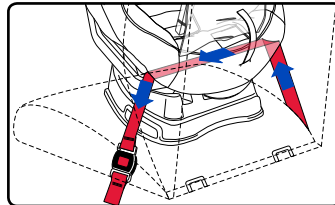

6. Push down on the middle of the child seat while pulling the vehicle belt to remove all slack.

NOTE: Ensure that the vehicle belt is locked as directed by your vehicle owner's manual.

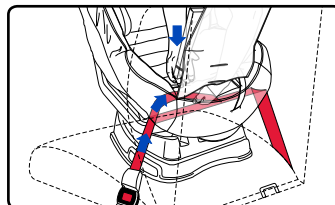

7. Replace the seat cover and infant positioning pillow, if required (see page 24).

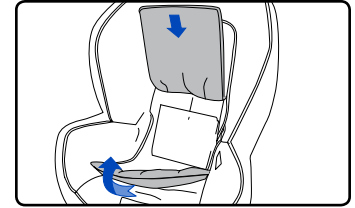

Rear-Facing Installation with Lap Belt

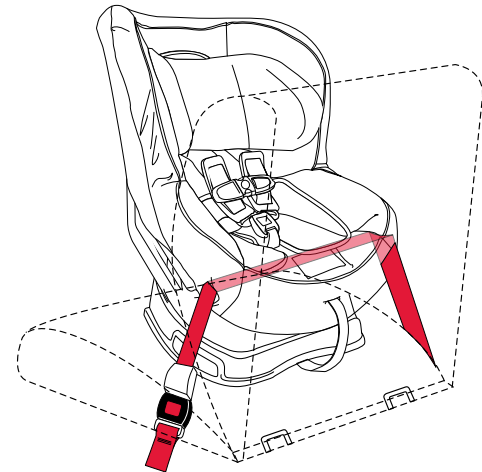

✓ CHECKLIST

- ✓ Check that all connections are secure and straps are not twisted.
- ✓ Check that no more than 3 in. (7.6 cm) of the base hangs over the edge of the vehicle seat.
- ✓ Check that the child seat cannot be moved front to back or side to side more than 1 in. (2.5 cm) at the belt path.
- ✓ After the child is secured, check that the recline angle of the child seat is 30° – 45° from vertical (not to exceed 45°) when the car is parked on a level surface. See "Seat Positions" on page 24.

Forward-Facing Installation

IMPORTANT: Do not use infant positioning pillow in forward-facing installation.

IMPORTANT: For forward-facing installation, use the outer buckle slot when installing the child seat with a child weighing 30 lbs (13.6 kg) and above or if the buckle is under the child in the inner position. See page 22.

Lower Anchor Installation

IMPORTANT: Do not install forward-facing with the lower anchors for a child weighing more than 50 lbs (22.7 kg).

1. Remove the lower connectors from the storage slots in the base. Press the adjuster release button and pull the lower connector strap to full length. Repeat for the second strap.

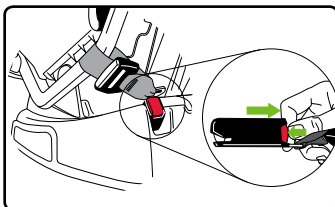

2. Remove the tether from the pouch and place it up and over the child seat back.

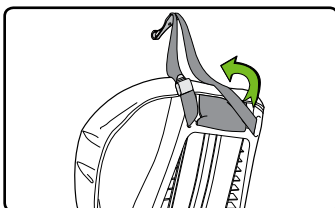

3. Adjust this child seat to position 1 or 2 and place forward-facing on the vehicle seat (see page 24). Ensure that no more than 3 in. (7.6 cm) of the base hangs over the edge of the vehicle seat.

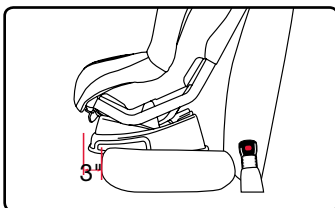

IMPORTANT: Your child seat may not perform as intended if the base of the child seat is not flat on the vehicle seat.

4. Firmly press the lower connectors onto the adjacent lower anchors.

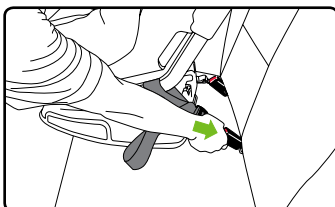

- a. A click confirms attachment.
- b. Verify that the lower connector strap is not twisted.

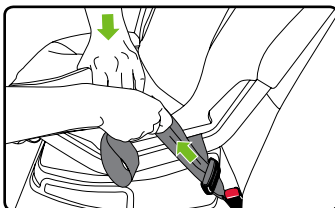

5. Push the child seat down while pulling each lower connector strap to tighten.

6. Attach the tether to a designated anchor (see vehicle owner's manual) and remove slack (see page 28).

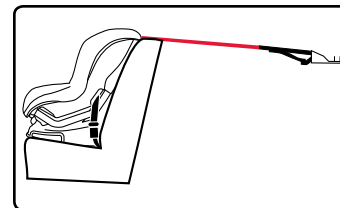

7. Wrap excess webbing in the elastic strap and store in tether storage pouch.

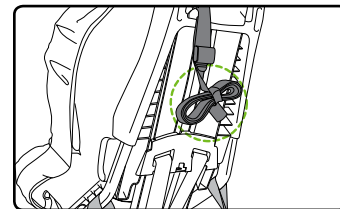

Forward-Facing Installation with Lower Anchors

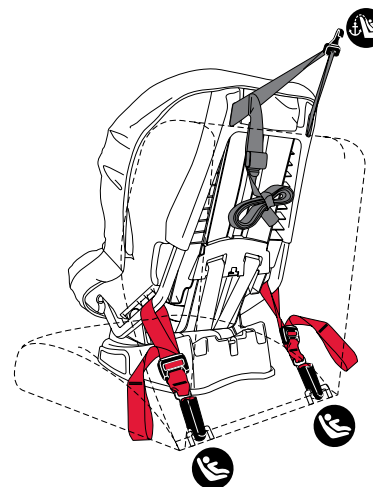

Do not install forward-facing with the lower anchors for a child weighing more than 50 lbs (22.7 kg).

✓ CHECKLIST

- ✓ Check that all connections are secure and straps are not twisted.
- ✓ Check that no more than 3 in. (7.6 cm) of the base hangs over the edge of the vehicle seat.
- ✓ Check that the child seat cannot be moved front to back or side to side more than 1 in. (2.5 cm) at the belt path. If the child seat is not secure, repeat installation or use a different seating location.
- ✓ Check that any excess tether webbing is contained within your vehicle and secured in the elastic strap.

Lap-Shoulder Belt Installation

1. Remove the tether from the pouch and place it up and over the child seat back.
2. Adjust this child seat to position 1 or 2 and place forward-facing on the vehicle seat (see page 24). Ensure that no more than 3 in. (7.6 cm) of the base hangs over the edge of the vehicle seat.

IMPORTANT: Your child seat may not perform as intended if the base of the child seat is not flat on the vehicle seat.

3. Loosen the harness.
 - a. Lift harness adjuster lever and pull both harness straps forward.
 - b. Remove the infant positioning pillow and unbuckle the harness.

4. Pull the head restraint/head pad cover up, then pull the seat cover forward to access the forward-facing belt path.

5. Open the green lock-off closest to where the vehicle belt will be buckled.
 - a. Open the locking tab.
 - b. Open the clamp.

6. Route the vehicle belt through the forward-facing belt slots, ensuring the vehicle belt is not twisted, then buckle.

7. Push down into the rear of the child seating area with moderate force while removing all slack from the bottom (lap) part of the vehicle belt and close the lock-off (see page 24).

IMPORTANT: Both the vehicle lap and shoulder belts must be routed through the lock-off.

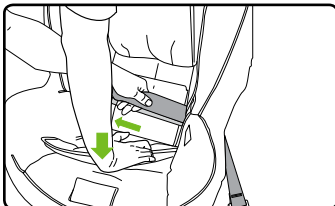
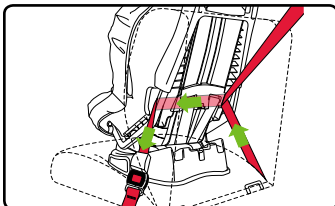
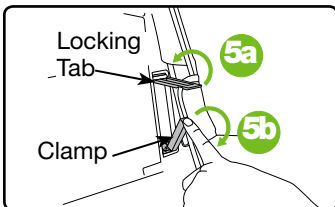
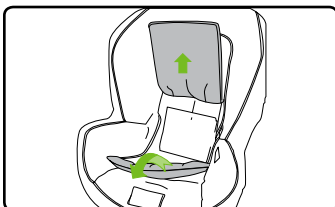
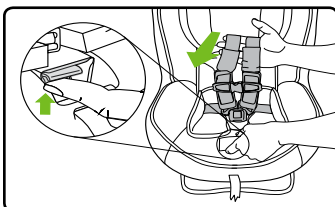
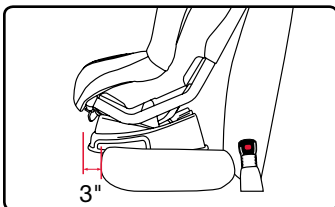
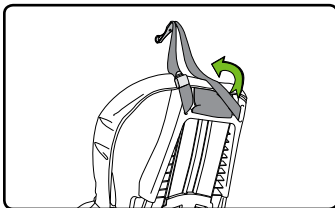

8. Push down into the middle of the child seating area with moderate force while pulling the top (shoulder) part of the belt between the belt slots to remove any remaining slack through the lock-off.



9. Attach the tether to a designated anchor (see vehicle owner's manual) and remove all slack (see page 28). Wrap excess webbing in the elastic strap and store in tether storage pouch.

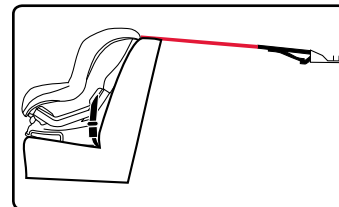

10. Replace the seat cover.

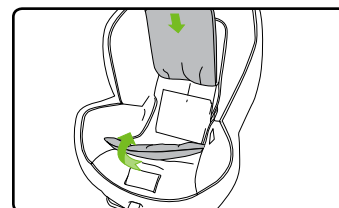

Forward-Facing Installation with Lap-Shoulder Belt

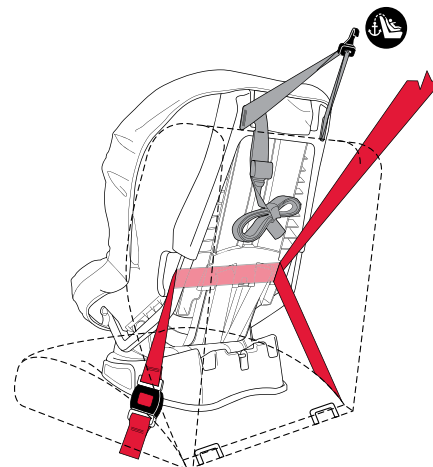

✓ CHECKLIST

- ✓ Check that all connections are secure and straps are not twisted.
- ✓ Check that no more than 3 in. (7.6 cm) of the base hangs over the edge of the vehicle seat.
- ✓ Check that the child seat cannot be moved front to back or side to side more than 1 in. (2.5 cm) at the belt path. If the child seat is not secure, repeat installation or use a different seating location.
- ✓ Check that any excess tether webbing is contained within your vehicle and secured in the elastic strap.

Lap Belt Installation

1. Remove the tether from the pouch and place it up and over the child seat back.
2. Adjust this child seat to position 1 or 2 and place forward-facing on the vehicle seat (see page 24). Ensure that no more than 3 in. (7.6 cm) of the base hangs over the edge of the vehicle seat.

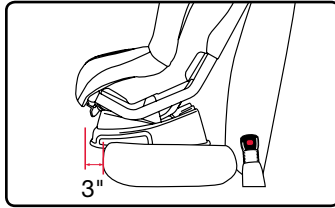
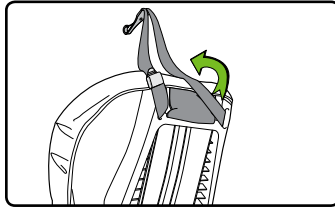

IMPORTANT: Use this child seat in position 1 with a child over 40 lbs (18 kg).

IMPORTANT: Your child seat may not perform as intended if the base of the child seat is not flat on the vehicle seat.

3. Loosen the harness.
 - a. Lift harness adjuster lever and pull both harness straps forward.
 - b. Remove the infant positioning pillow and unbuckle the harness.
4. Pull the head restraint/head pad cover up, then pull the seat cover forward to access the forward-facing belt path.

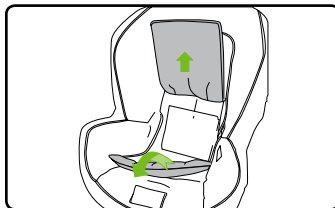
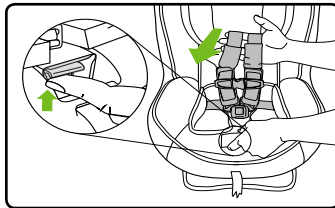

5. Route the vehicle seat belt through the forward-facing belt slots, ensuring the vehicle belt is not twisted, then buckle.

IMPORTANT: Do not use lock-offs for lap belt installations.

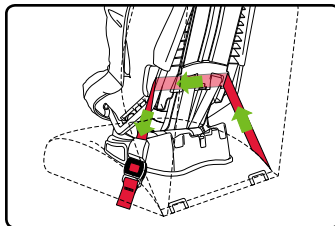

6. Push down on the middle of the child seat while pulling the vehicle belt to remove all slack.

NOTE: Ensure that the vehicle belt is locked as directed by your vehicle owner's manual.

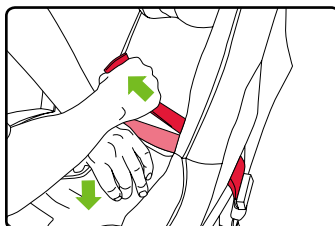

7. Attach the tether to a designated anchor (see vehicle owner's manual) and remove slack (see page 28). Wrap excess webbing in the elastic strap and store in tether storage pouch.

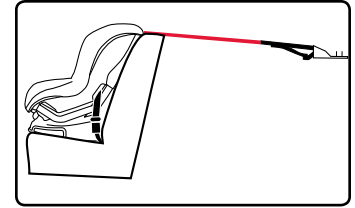

8. Replace the seat cover.

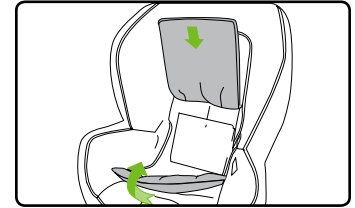

Forward-Facing Installation with Lap Belt

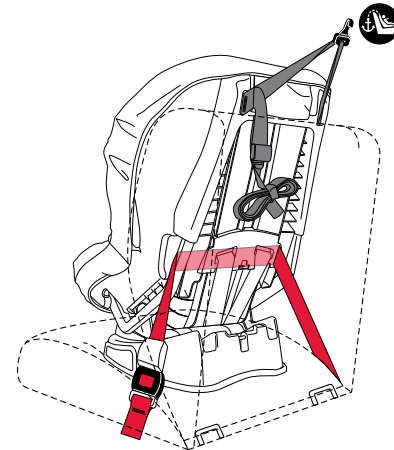

✓ CHECKLIST

- ✓ Check that all connections are secure and straps are not twisted.
- ✓ Check that no more than 3 in. (7.6 cm) of the base hangs over the edge of the vehicle seat.
- ✓ Check that the child seat cannot be moved front to back or side to side more than 1 in. (2.5 cm) at the belt path. If the child seat is not secure, repeat installation or use a different seating location.
- ✓ Check that any excess tether webbing is contained within your vehicle and secured in the elastic strap.

Securing Your Child

IMPORTANT: Impact absorbing chest pads are highly recommended for forward-facing mode. Removal of chest pads is optional for rear-facing mode to ensure a snug fit for small infants.

1. Follow the instructions on page 22 to make the proper adjustments to the harness and buckle.

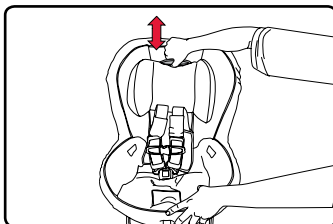

2. Loosen the harness.
 - a. Lift harness adjuster lever.
 - b. Pull both harness straps forward.

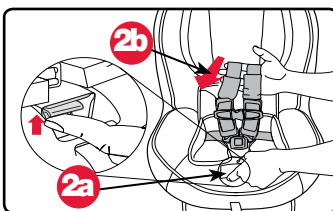

3. Open the chest clip.
 - a. Press tabs.
 - b. Pull apart.

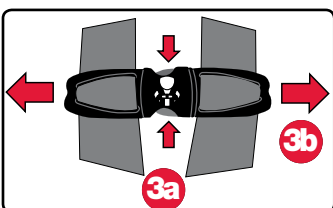

4. Release the buckle and attach the harness straps to the harness holders.

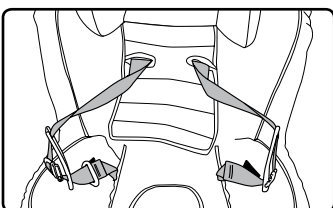

5. Place the child in the child seat. Ensure the child is positioned upright in the child seat and not slouching. Their bottom must touch the child seat, and their back must rest flat against the back of the child seat.

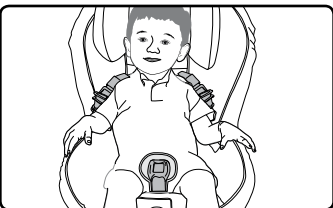

6. Position the harness straps around the child.

IMPORTANT: Adjust the harness to fit the clothes the child is wearing. Remove bulky coats and/or jackets before putting the child in the child seat.

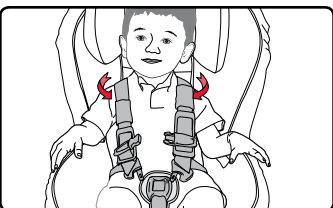

7. Fasten the harness buckle. Proper connection is confirmed with a click after inserting each buckle tongue.

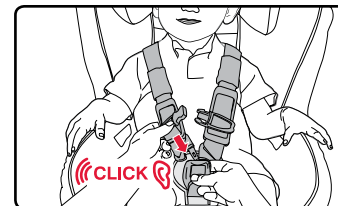

8. Check for proper harness height and pull any excess slack up to the child's shoulder area before tightening.

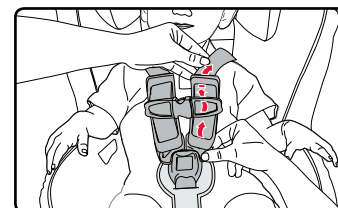

9. Pull the harness adjuster strap to tighten the harness.

NOTE: The harness should have a snug fit around the child. A snug strap should not allow any slack. It lies in a relatively straight line without sagging. It does not press on the child's flesh or push the child's body into an unnatural position. You should not be able to pinch excess.

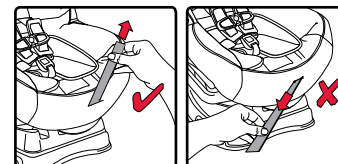

✓ Pull the harness adjuster strap up and away from the child seat to tighten.

✗ Do not pull sideways.

10. Fasten the chest clip and place the chest pads in a comfortable position for the child within the range of a correctly placed chest clip.

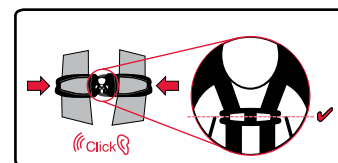

NOTE: The correct height for the chest clip is at the middle of the chest at armpit level.

✓ CHECKLIST

Before traveling, verify that the:

- ✓ Harness straps are not twisted.
- ✓ Harness is snug.
- ✓ Buckle is fastened.
- ✓ Chest clip is at the child's armpit level.

Child Seat Functions

Adjusting the Harness Height

- In **rear-facing** mode, the harness straps should be **in the closest position at or below** your child's shoulders. See page 7.
- In **forward-facing** mode, the harness straps should be **in the closest position at or above** your child's shoulders. See page 7.

1. Loosen the harness.
 - a. Lift harness adjuster lever.
 - b. Pull both harness straps forward.

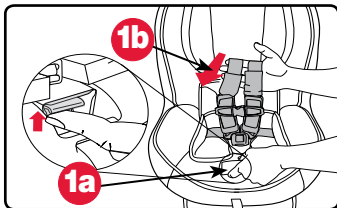

2. Squeeze the harness height adjuster, slide the harness into the desired position and release.

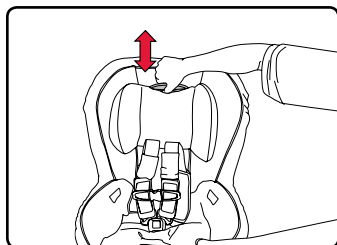

3. Ensure the harness has locked into position.

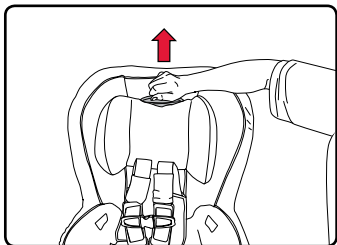

Adjusting the Harness Buckle Position

- For rear-facing installation:
 - ALWAYS position the buckle in the inner slot for when using a vehicle seat belt installation.
 - The vehicle belt must pass in front of the buckle strap.
 - Position the buckle in the slot closest to but not under the child when using the lower anchor installation.
- For forward-facing installation, use the outer buckle slot when installing the child seat with a child weighing 30 lbs (13.6 kg) and above or if the buckle is under the child in the inner position.
- NEVER leave the buckle in the adjustment slot.

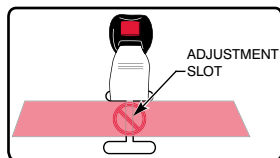

1. Unbuckle the harness and remove the buckle. See page 35.

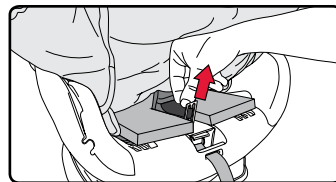

2. Route the belly pad and buckle through the desired slot in the cover.

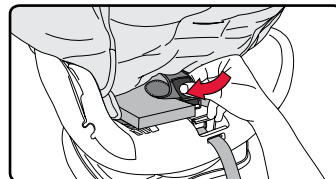

NOTE: Slide the end of the belly pad over the comfort foam.

3. Slide the buckle retainer into the front buckle slot and slide into the corresponding buckle position. Ensure the red release button faces out. Replace cover.

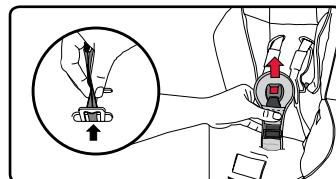

Using the Harness Buckle

To Fasten:

1. Insert one tongue at a time into the buckle. Proper connection is confirmed with a click after inserting each buckle tongue.

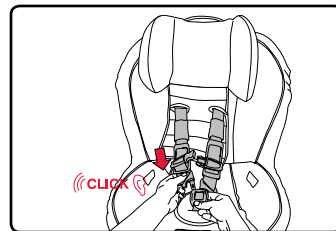

To Release:

1. Press the release button and pull the tongues from the buckle.

NOTE: Periodically clean the buckle to ensure proper operation. See page 40.

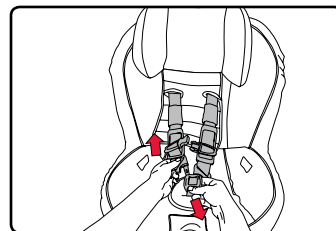

Using the Chest Clip

1. Open the chest clip.
 - a. Press tabs.
 - b. Pull apart.

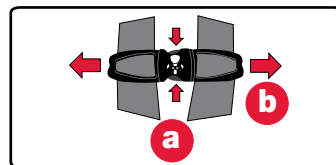

2. Push together to fasten.

NOTE: Always position the chest clip at armpit level.

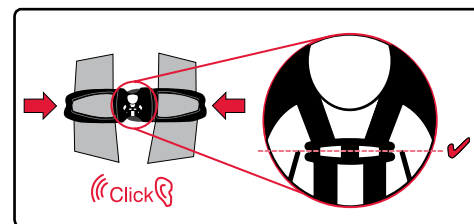

Using the Lock-Offs

To Open:

1. Open the locking tab.
2. Open the clamp.

IMPORTANT: Both parts of the lock-off must be opened to secure a vehicle belt.

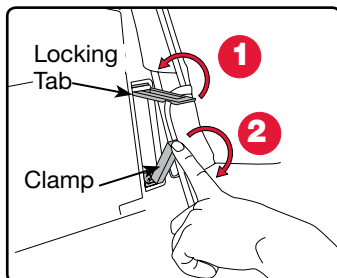

To Close:

1. Close the clamp over the vehicle belt.
2. Push down on the locking tab where indicated until a click is heard.

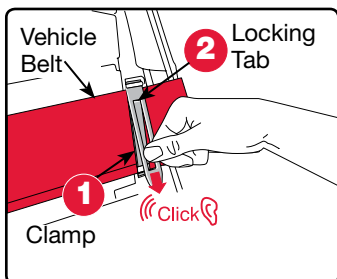

Infant Positioning Pillow

The infant positioning pillow is designed to provide better harness fit and comfort for infants using this child seat.

IMPORTANT: The infant positioning pillow must be used with infants weighing up to 22 lbs (10 kg) when using a child seat in a rear-facing position. Do not use pillow over 22 lbs (10 kg) or in a forward-facing position.

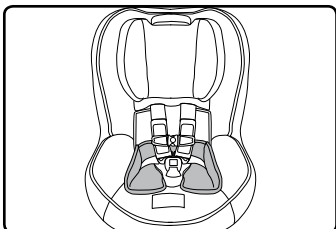

Seat Positions

This child seat has 3 positions. To adjust, pull the recline handle then rotate the child seat shell into the desired position. Release the recline handle, then verify the child seat has locked into position.

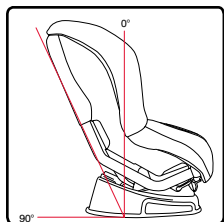

Position 1

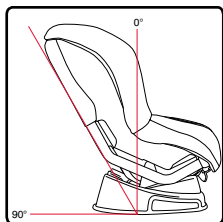

Position 2

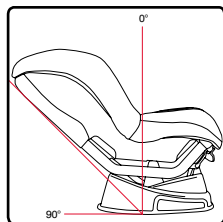

Position 3

NOTE: Set the seat position **BEFORE** installing.

Rear-Facing

When properly installed in the rear-facing position, the recline angle of the child seat should be at least 30° for children and up to 45° from vertical for infants unable to maintain head and neck control (not to exceed 45°) when the car is parked on a level surface.

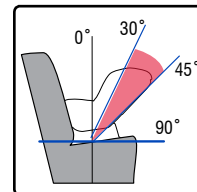

Use the line as a guide to achieve the proper recline angle for rear-facing installations. The line will be parallel to the ground when the child seat angle is at the center of the acceptable angle range (37.5°). If necessary, the proper recline angle can be achieved by placing a rolled towel or pool noodle in the vehicle seat bight.

Overhang

It is important that the base of the child seat rests completely flat on the vehicle seat with no side overhang. As seen in the illustration, it is permissible to allow up to 3 in. (7.6 cm) of the base to hang over the front edge of the vehicle seat.

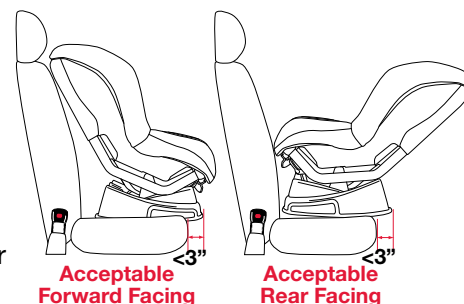

Some vehicle seats do not allow enough of the child seat base to contact the vehicle seat. If this is the case for a forward-facing installation, adjust the seat to the upright position. For a rear-facing installation, choose another seating position. Not doing so could cause the child seat to not perform as intended.

⚠ WARNING!

In some cases, the vehicle head restraint can prevent the child seat head restraint/head pad from being raised high enough to properly adjust the harness for the fit of your child when using a forward facing reclined position. **DO NOT** force the child seat head restraint/head pad past the vehicle head restraint. Doing so could cause the child seat not to perform as intended. If the location of the vehicle head restraint interferes with the child seat head pad, raise or remove the vehicle head restraint. If the vehicle head restraint cannot be removed, move the child seat to the upright position or try a different seating location.

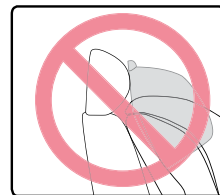

Using the Lower Anchors and Tethers for Children (LATCH)

The Lower Anchors and Tethers for Children or LATCH, is a system available on this child seat that offers an alternative to vehicle seat belt installation methods. The figure below shows typical locations for lower anchors and tether anchors in a vehicle. See pages 2-3 for LATCH components on this child seat.

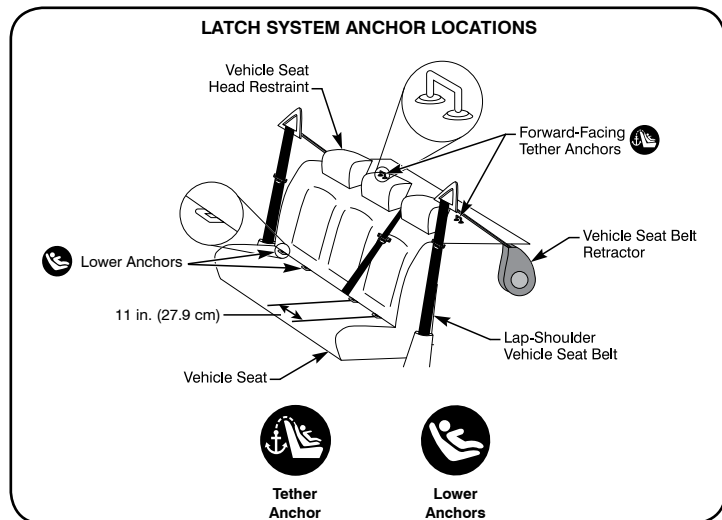

Check your vehicle owner's manual to learn if it is equipped with LATCH, the maximum weight rating for the lower anchors, tether anchors capacities, and information on the lower anchor locations and designated seating positions available for use with this child seat.

Using the Lower Connectors

Locating the Lower Connectors

The lower connectors are located in the back of the base of the child seat. Store the connectors in the slots when not in use.

To attach the lower connector to the storage slot or lower anchor:

1. Firmly push the lower connector into the slot or lower anchor until a click is heard.

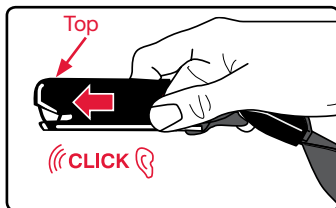

NOTE: The lower connectors store top down in the slots.

To remove the lower connector from the storage slot or lower anchor:

1. Press and hold the red release button.
2. Pull the lower connector from the storage slot or lower anchor.

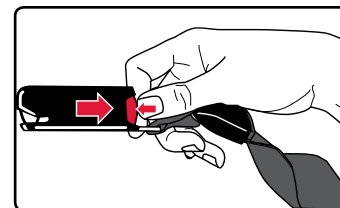
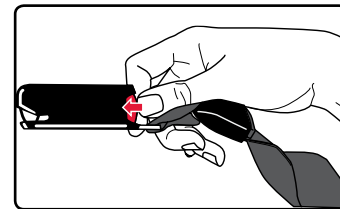

Impact Absorbing Tether

WARNING!

Failure to follow the guidelines below may cause the child seat not to perform as intended.

- Britax recommends that the tether be used at all times when installing the child seat forward facing. Using the tether will improve the stability of your child seat and reduce the risk of injury.
- Attach the tether only to tether anchors identified by your vehicle manufacturer as tether anchorage points. Only use the designated tether anchor for each seating position.
- If your vehicle does not currently have a tether anchor attachment, refer to your vehicle owner's manual or contact your vehicle manufacturer for assistance. **DO NOT** modify your vehicle without advice from your vehicle manufacturer.
- Store the tether in the pouch on the back of the child seat when not in use. **DO NOT** install the child seat with the tether attached to the carry clip.

Tether anchor locations vary from vehicle to vehicle. Check your vehicle owner's manual and look for the tether anchor symbol shown in the diagram to help identify where the top tether anchor points are located in your vehicle.



Using the Tether

IMPORTANT: Do not use the top tether strap with rear-facing installations.

To attach the tether to a tether anchor:

1. Firmly press the hook over the tether anchor point.

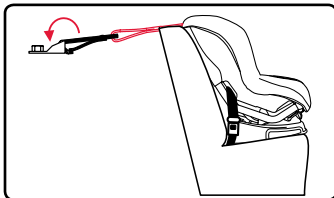

2. Pull the loose end of the webbing to remove slack from the tether.

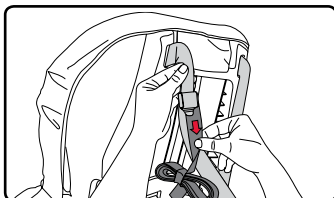

NOTE: If the tether is too short for use in your vehicle, contact Britax Consumer Services at 1-888-427-4829 or 1-704-409-1699 to obtain a tether extender.

To remove the tether from a tether anchor:

1. Loosen the tether.
 - a. Tilt the adjuster tab up.
 - b. Pull the tether webbing.
2. Remove the tether hook from the tether anchor.

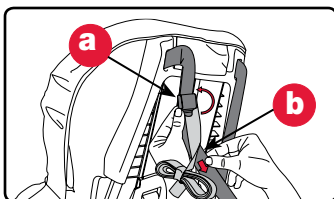

NOTE: The tether carry clip is only for use when you wish to carry the child seat between locations. When used as a carry strap, tighten until the strap is comfortable to carry. **Do not install the child seat with the tether attached to the carry clip.**

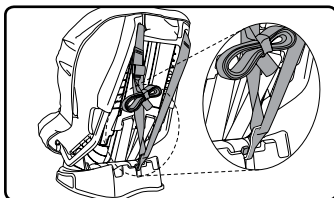

Secure the excess tether webbing in the elastic strap during use. Store the tether in the storage pouch when not in use. Always ensure any excess webbing is contained within your vehicle.

The Tether as a Crash Indicator

The tether can indicate when the child seat has been in a moderate or severe crash (see “Important Notes” on page 5) and replacement of the child seat is necessary.

Figure 1 shows a tether acceptable for continued use (provided the child seat has not been involved in a crash). The colored stitching will be intact and not visible from the back of the seat.

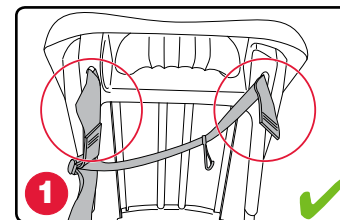
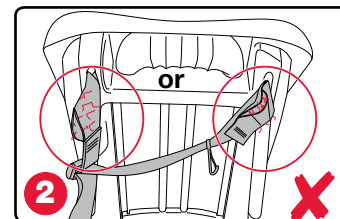

Figure 2 shows examples of when the tether has been damaged and is unacceptable for continued use. If one or both of the loops have pulled through the back of the shell and/or any of the colored stitching has ripped, the child seat is no longer acceptable for use.



IMPORTANT: Discontinue use of child seat if it has been involved in a moderate or severe crash, regardless of whether the loops have pulled through the back side of the shell and the colored stitching has been ripped.

Vehicle Compatibility

Vehicle Seating Positions

⚠ WARNING!



DO NOT place child seat rear-facing in the front seat of a vehicle with a passenger air bag. DEATH or SERIOUS INJURY can occur. Owners of vehicles with front passenger side airbags should refer to their owner's manual for child restraint installation instructions. The back seat is the safest place for children 12 and under.

Some vehicles have no seating positions which are compatible with this child seat. If in doubt, contact the vehicle manufacturer for assistance.

Forward-facing vehicle seats **MUST** be used with this child seat. Side-facing or rear-facing seats **CANNOT** be used. See the diagram below.

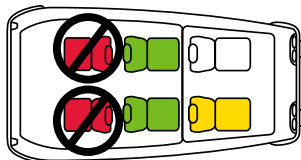
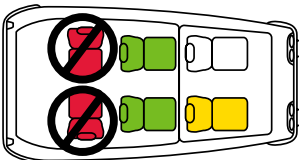

Incompatible Vehicle Seat Belts

Vehicle seats and seat belts differ from vehicle to vehicle. Refer to your vehicle owner's manual for specific information about your vehicle seat belts and their use with child seats.

⚠ WARNING!

The following types of vehicle seat belts are **NOT** compatible with this child seat. If any of the belt types listed below are in the chosen seating position, choose another vehicle seating position or check your vehicle owner's manual for information on installing a car seat in your vehicle.



Lap belts with a sewn-in latch plate that have a retractor that locks only in case of a sudden stop.



Lap belts forward of the vehicle seat bight.



Lap-shoulder belts with top or bottom anchor points on the vehicle door.



Motorized, automatic vehicle seat belts.

NOTE: This Britax car seat may not be compatible with every inflatable lap-shoulder belt. See FAQs in the support section of the Britax website (us.britax.com/faqs) for additional instructions.

Maintenance

IMPORTANT: Before each use, check this child seat and its components to make sure they are in good condition and good working order.

Seat Cover

Removing the Cover

! WARNING!

Never remove the buckle tongues from the harness. They cannot be reattached after removal. If reassembled incorrectly, the child seat may not perform as intended.

- Loosen and unbuckle the harness.

- Lift harness adjuster lever.
- Pull both harness straps forward.
- Unbuckle the harness.

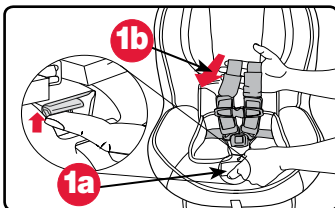

- Open the chest clip.

- Press tabs
- Pull apart

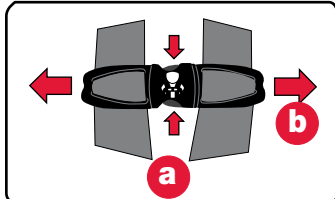

- Remove the infant positioning pillow if necessary.

- Remove the belly pad and buckle.

- Lift the cover from the seat to find the buckle strap connection.

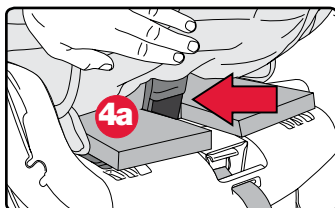

- Remove the buckle strap by turning the buckle retainer sideways and routing it out of the front buckle slot in the child seat (see page 35).

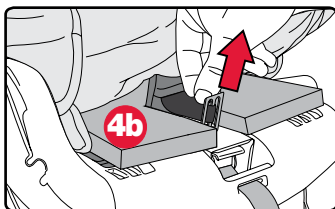

- Slide the end of the belly pad over the comfort foam on the seat.

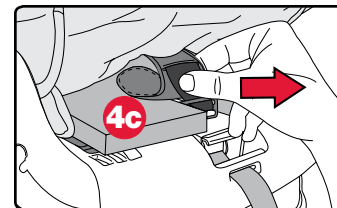

- Pull the end of the belly pad and buckle retainer out of the buckle slot in the cover to remove.

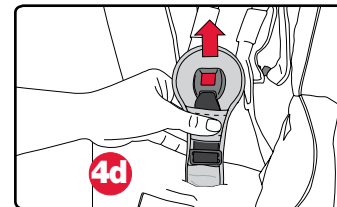

- Turn the buckle retainer sideways and slide the buckle out of the belly pad.

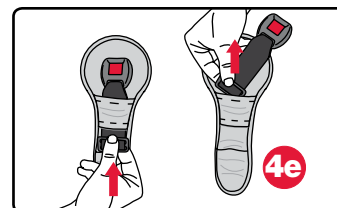

- Detach the hook and loop fasteners on the head restraint/head pad cover from around the harness.

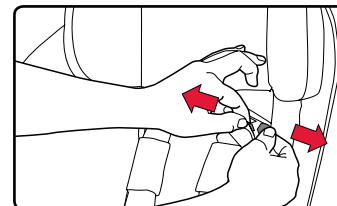

- Remove the head restraint/head pad cover.

- Raise the harness to the highest position.
- Detach the elastic straps from the tabs behind harness height adjuster.
- EMBLEM: Detach the hook and loop fastener from behind the harness height adjuster and lift cover off. ALLEGIANCE: Lift cover over harness height adjuster.

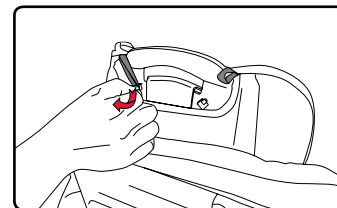

- Adjust the harness to the lowest position and detach the plastic hooks from the bottom edge of the child seat.

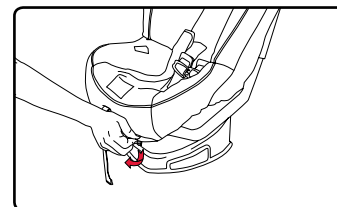

8. Remove the cover from the shell.

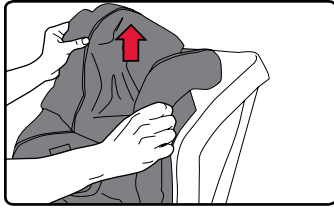

Replacing the Cover

1. Fit the child seat cover around the child seat shell.

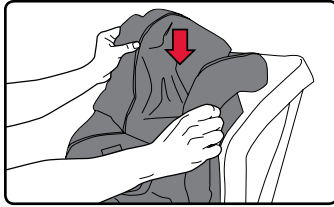

2. Replace the belly pad and buckle:

- a. Turn the buckle retainer sideways and route it through the belly pad.

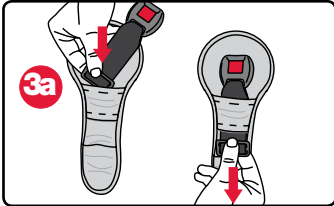

- b. Route the belly pad and buckle retainer through the buckle slot in the cover.
– Ensure that the buckle is through the desired cover slot for the buckle position.

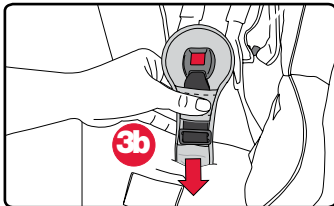

- c. Slide the end of the belly pad over the comfort foam on the child seat.

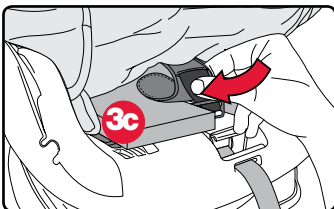

- d. Turn the buckle retainer sideways and route it through the front buckle slot and then into the desired buckle position in the child seat.

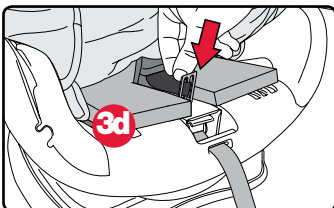

3. Attach the plastic hooks to the bottom edge of the child seat.

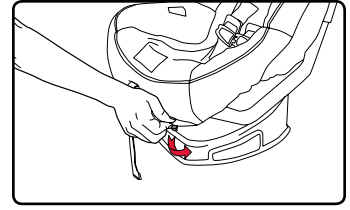

4. Slide the head restraint/head pad cover over the harness adjuster. Attach the elastic straps to the rear tabs.
EMBLEM: Attach the hook and loop fasteners at the back.

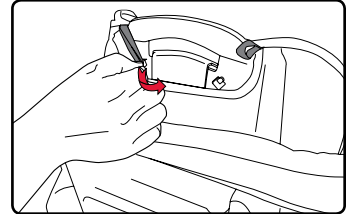

5. Attach the hook and loop fasteners on the head restraint/head pad cover around the harness straps.

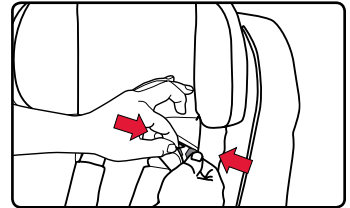

Harness Buckle

If your child eats and drinks while in the child seat, you will need to check the buckle periodically and rinse out any accumulated debris.

Removing the Harness Buckle

1. Lift the cover from the seat to find the buckle strap connection.

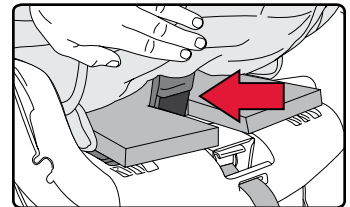

2. Remove the buckle strap by turning the buckle retainer sideways and routing it out of the front buckle slot in the child seat.

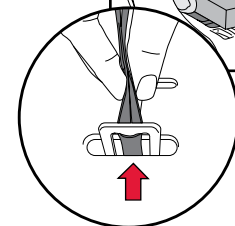
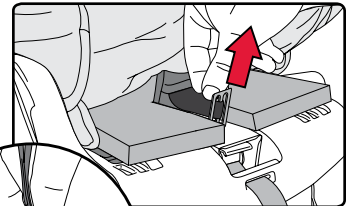

- Slide the end of the belly pad over the foam pad on the seat.

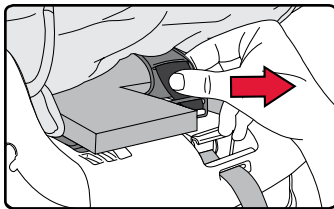

- Pull the end of the belly pad and buckle retainer out of the slot in the cover to remove.

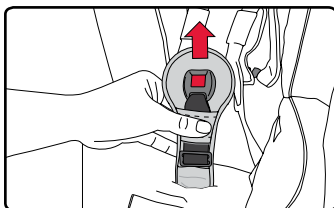

- Turn the buckle retainer sideways and route the buckle assembly out of the belly pad.

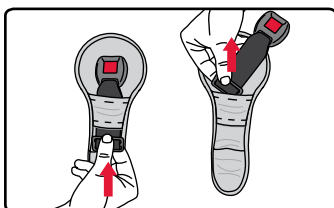

Replacing the Harness Buckle

- Turn the buckle retainer sideways and route it through the fabric strip on the belly pad.

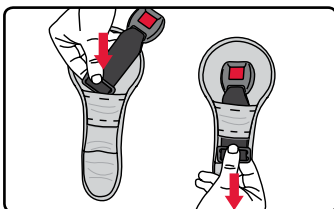

- Route the belly pad and buckle retainer through buckle slot in the cover.

- Ensure that the buckle is through the correct cover slot for the buckle position.

- Slide the end of the belly pad over the comfort foam on the child seat.

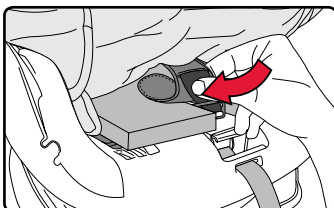

- Turn the buckle retainer sideways and route it through the front buckle slot and then into the desired buckle position (see page 22).

- Ensure that the buckle is in the correct buckle position.

- Replace the cover.

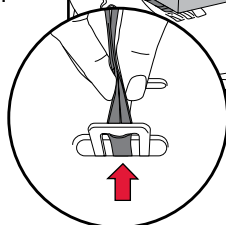

Impact Absorbing Chest Pads

IMPORTANT: Impact absorbing chest pads are highly recommended for forward-facing mode. Removal of chest pads is optional for rear-facing mode to ensure a snug fit for small infants.

Removing the Impact Absorbing Chest Pads

- Loosen the harness.
 - Lift harness adjuster lever.
 - Pull both harness straps forward.

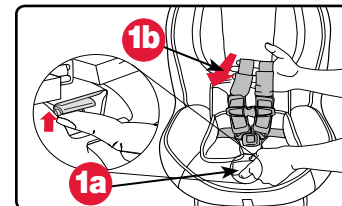

- From the back of the seat, unhook the harness straps from the yoke.

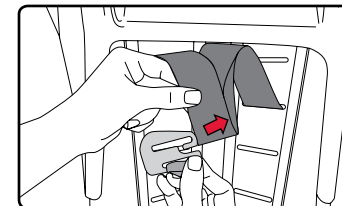

- Pull one harness strap through the harness slot to the front of the seat.

- Route the harness strap out of the comfort pad, chest pad, and the chest clip.

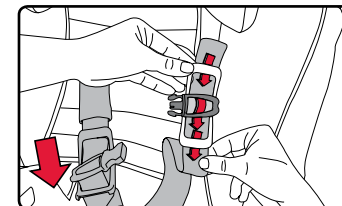

- Reroute the harness strap back through the chest clip, ensuring that the harness strap is not twisted.

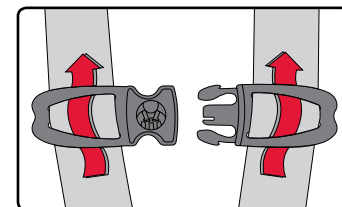

- Repeat for other strap.

- Route the harness straps through the seat to the back. Ensure that the harness straps pass through the harness adjuster.

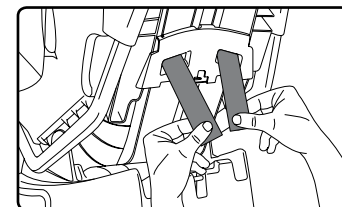

8. Nest the end of the right harness strap into the left.

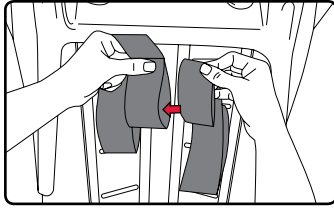

9. Hook the harness straps onto the yoke. Ensure that the harness straps are not twisted and that the ends of the harness straps are securely attached to the yoke.

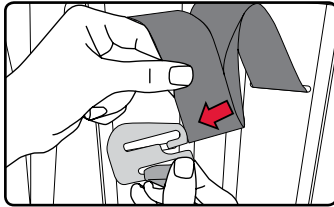

IMPORTANT: Store the chest pads in a safe location when not in use.

Replacing the Impact Absorbing Chest Pads

1. Loosen the harness.
 a. Lift harness adjuster lever.
 b. Pull both harness straps forward.

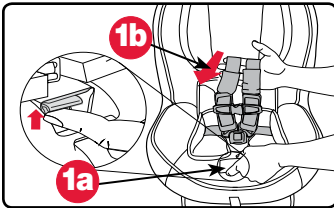

2. From the back of the seat, unhook the harness straps from the yoke.

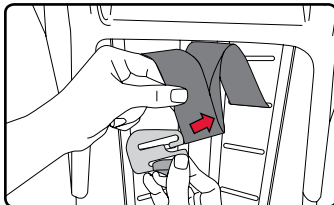

3. Pull one harness strap through the harness slot to the front of the seat.

4. Route the harness strap out of the comfort pad and chest clip.

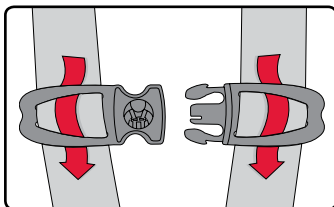

5. Reroute the harness strap through the chest pad, chest clip, and comfort pad.

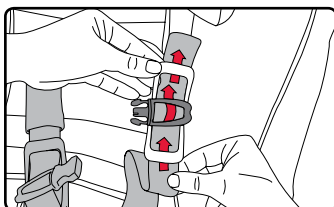

6. Repeat for other strap.

7. Route the harness straps through the seat to the back. Ensure that the harness straps pass through the harness adjuster.

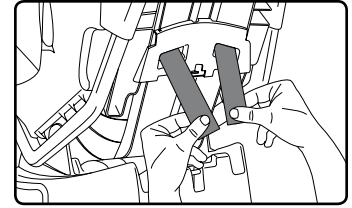

8. Nest the end of the right harness strap into the left.

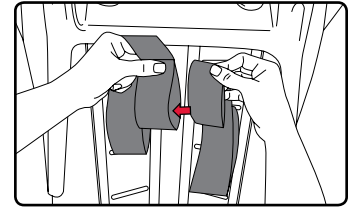

9. Hook the harness straps onto the yoke. Ensure that the harness straps are not twisted and that the ends of the harness straps are securely attached to the yoke.

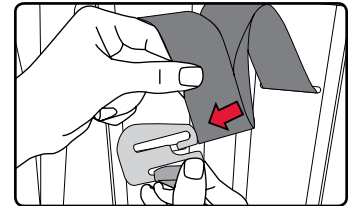



Cleaning

Shell	<ul style="list-style-type: none"> • SPONGE CLEAN the shell using warm water and mild soap. • TOWEL DRY 	<p>DO NOT</p> <ul style="list-style-type: none"> • Use abrasive cleaners.
Cover	<ul style="list-style-type: none"> • HAND WASH the cover using cold water and mild soap. • LAY FLAT to prevent the cover from shrinking. 	<p>DO NOT</p> <ul style="list-style-type: none"> • Bleach • Machine wash • Machine dry • Iron
Harness	<ul style="list-style-type: none"> • SPONGE CLEAN the harness using warm water and mild soap. • TOWEL DRY 	<p>DO NOT</p> <ul style="list-style-type: none"> • Disassemble the harness • Bleach • Machine wash • Machine dry • Iron
Harness Buckle	<ul style="list-style-type: none"> • THOROUGHLY RINSE the buckle using warm water. • TEST THE BUCKLE by fastening and unfastening until a click is heard after inserting each buckle tongue. If clicks are not heard, repeat the cleaning procedure. • TOWEL DRY 	<p>DO NOT</p> <ul style="list-style-type: none"> • Soak • Lubricate • Use solvents • Use soap or household detergents



Troubleshooting

Problem	Possible Solution
The harness cannot be adjusted to its full height.	Check the seating position where the child seat is installed. The vehicle head restraint may obstruct the path of the child seat harness height adjuster. Remove or raise the vehicle head restraint and try adjusting the harness height again.
The harness is hard to adjust.	<p>The yoke may be caught on the tether webbing or other component of the child seat. Remove the obstruction and try adjusting the harness again. Always store the tether in the pouch provided when not in use. When the tether is in use, always secure excess webbing in the elastic strap. See page 28.</p> <p>The vehicle seat back may hinder harness adjustment. Ensure the child seat base is flat on the vehicle seat.</p> <p>The harness may be at maximum or minimum height, the harness may be too tight to adjust, or the child's weight may be pressing against the head restraint/head pad. Check for and correct all of the above where necessary and try adjusting the harness again.</p>
The adjuster strap is fraying at the sides.	Pull the harness adjuster strap up and away from the child seat to tighten. Do not pull sideways. Doing so may cause the harness adjuster strap to fray at the sides. See page 21.
The buckle will not fasten with a click after each tongue is inserted.	There may be debris in the buckle mechanism. Clean the buckle (see page 40), then try fastening the buckle again.

Please contact Britax Consumer Services at 1-888-427-4829 or 1-704-409-1699 if you have an issue not listed here.



Warranty

This child seat was manufactured by Britax Child Safety, Inc. (“Britax”). To the extent allowed by law, Britax warrants this product to the original retail purchaser as follows:

LIMITED ONE-YEAR WARRANTY

This product is warranted against defective materials or workmanship for one year from the date of original purchase. Proof of purchase is required. Your exclusive remedy for this warranty is that Britax will, at its option, provide repair or replacement components for this product. Britax reserves the right to discontinue or change fabrics, parts, models or products, or to make substitutions. Britax products purchased from unauthorized retailers, online auction sites, or as second hand items are not covered under warranty.

To make a claim under this warranty, you must contact Britax Consumer Services at 1-888-427-4829 or 1-704-409-1699, or write to us using the address on the back cover of this booklet.

PLEASE COMPLETE AND MAIL THE OWNER REGISTRATION CARD WITHIN (30) DAYS OF PURCHASE

You may also register online at us.britax.com/registration.

WARRANTY LIMITATIONS

This warranty does not include damages which arise from negligence, misuse or use not in accordance with the product instruction.

The use of non-Britax covers, inserts, toys, accessories, or tightening devices is not approved by Britax. Their use could cause this child seat to fail Federal Motor Vehicle Safety Standards or not perform as intended in a crash. Their use may void the Britax warranty.

LIMITATION OF DAMAGES

The warranty and remedies as set forth above are exclusive and in lieu of all others, oral or written, express or implied. In no event will Britax, or the retailer selling this product, be liable to you for any damages, including incidental or consequential damages, arising out of the use or inability to use this product.

LIMITATIONS OF WARRANTIES AND OTHER WARRANTY TERMS AND STATE LAWS

Any implied warranties, including implied warranties of merchantability and fitness for a particular purpose, shall be limited to the duration and terms of the express written warranty. Some states do not allow certain exclusions or limitations on warranties, so the above may not apply to you. This warranty gives you specific legal rights, and you may have other rights, which vary from state to state. Neither Britax, nor the retailer selling this product, authorizes any person to create for it any other warranty, obligation, or liability in connection with this product.



Notes



Notes



Notes



Índice

Guía de Usuario - Español	1
Características del asiento de seguridad para niños	2
Información de seguridad	4
Advertencias	4
Notas Importantes	5
Certificación	6
Registro.....	6
Información sobre el ajuste del niño	7
Instalación de asientos con orientación trasera	8
Instalación del anclajes inferiores	8
Instalación con cinturones de banda horizontal y transversal.....	10
Instalación con cinturón de banda horizontal	12
Instalación de asientos con orientación delantera	14
Instalación del anclajes inferiores	14
Instalación con cinturones de banda horizontal y transversal.....	16
Instalación con cinturón de banda horizontal.....	18
Sujeción del niño	20
Funciones del asiento de seguridad para niños	22
Regulación de altura del arnés	22
Ajuste de la posición de la hebilla para el arnés	22
Utilización de la hebilla para el arnés.....	23
Utilización del broche pectoral.....	23
Utilización de los seguros	24
Almohada de posición para bebé.....	24
Posiciones del asiento.....	24
Anclajes inferiores y banda de anclaje superior (LATCH)	26
Uso de los conectores inferiores.....	26
Correa de retención con resistencia a impacto	27
Compatibilidad de vehículo	30
Asientos del vehículo.....	30
Cinturones de seguridad de vehículo compatibles	31
Mantenimiento	32
La cubierta	32
La hebilla para el arnés	35
Almohadillas de pecho con resitencia a impacto	37
Limpieza	40
Solución de problemas	41
Garantía	42
Notas	43

Características del asiento de seguridad para niños

Delante

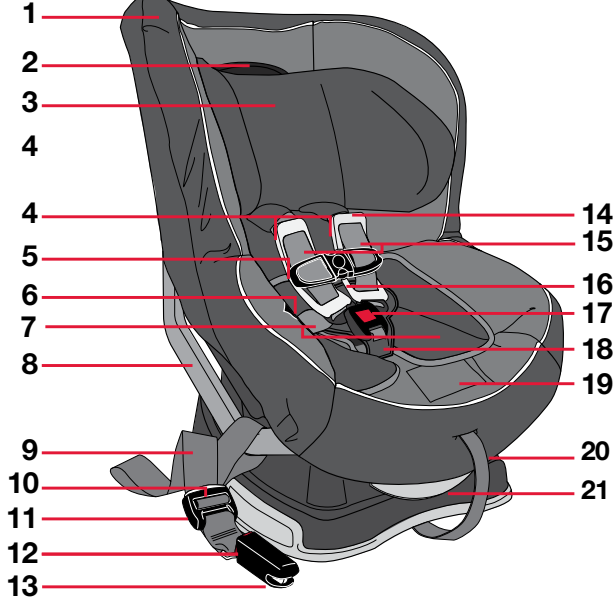

Atrás

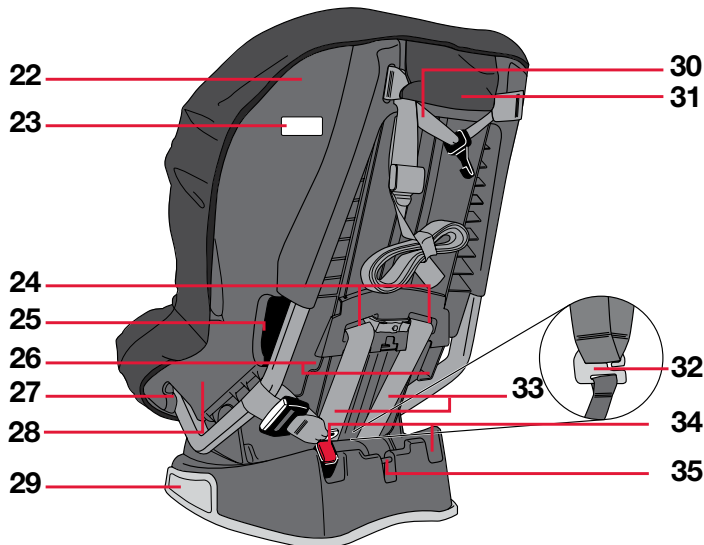

Descripción

1. Cubierta
2. Regulador de altura del arnés
3. Reposacabezas (EMBLEM)
Almohada para la cabeza (ALLEGIANCE)
4. Almohadillas de confort
5. Almohada para el posición del bebé
6. Soporte para el arnés
7. Seguros de orientación trasera (Azul - bajo la cubierta de la parte delantera)
8. Barra de conector inferior
9. Correa de conector inferior (pieza LATCH)
10. Botón de desbloqueo del ajuste del conector inferior (pieza LATCH)
11. Ajuste del conector inferior (pieza LATCH)
12. Botón de desbloqueo del conector inferior (pieza LATCH)
13. Conector inferior (pieza LATCH)
14. Compartimento para la guía del usuario (detrás de la cubierta)
15. Almohadillas de pecho con resistencia a impacto
16. Broche pectoral
17. Hebilla para el arnés
18. Protector abdominal EZ-Buckle™
19. Palanca de ajuste del arnés (debajo de cubierta)
20. Correa de ajuste del arnés
21. Palanca de ajuste de la inclinación
22. Exterior del asiento
23. Etiqueta con la fecha de fabricación y el número de serie
24. Ranuras del arnés
25. Ranura para el cinturón de orientación delantera
26. Seguros de orientación delantera (Verde - bajo la cubierta de la parte delantera)
27. Ranura para el cinturón de orientación trasera
28. Guía del ángulo de inclinación de orientación trasera
29. Base con resistencia a impacto
30. Correa de retención con resistencia a impacto (banda de anclaje superior - pieza LATCH)
31. La bolsa de almacenamiento por la correa de retención con resistencia a impacto
32. Gancho del arnés
33. Correas del arnés
34. Compartimentos para conectores inferiores
35. Eganche de transporte de la correa

El producto real puede ser distinto al de las imágenes

Información de seguridad

⚠️ ADVERTENCIA!

No seguir las advertencias e instrucciones podría resultar en **LESIONES GRAVES** o **MUERTE**.

AJUSTE PARA NIÑO

- Con niños que pesan menos de 9,1 kg (20 lbs), solo se debe colocar el asiento orientado hacia atrás.
- Únicamente se debe utilizar con niños que pesan entre 2,3 y 29,4 kg (5 y 65 lb) y miden un máximo de 124,5 cm (49 pulg). Con niños que pesan entre 2,3 y 18 kg (5 y 40 lb), el asiento debe colocarse orientado hacia atrás. En el caso de niños que pesan entre 9,1 y 29,4 kg (20 y 65 lb), el asiento debe colocarse orientado hacia adelante.
- Ajuste bien los cinturones que se incluyen con este dispositivo de retención infantil alrededor del niño.

INSTALACIÓN

- La almohada de posición para bebé debe utilizarse para niños que pesen 10 kg (22 lb) o menos en una posición orientado hacia atrás. No utilice más de 22 libras o en una posición hacia adelante. Consulte la página 24.
- Asegure la correa de retención superior provisto con este asiento de seguridad para niños. Britax recomienda que se use la correa de retención superior con todas las instalaciones orientadas hacia adelante. No utilice con instalaciones orientados hacia atrás.
- Asegure este dispositivo de retención infantil con el sistema de anclaje de retención para niños del vehículo (si hay uno disponible) o con el cinturón de seguridad del automóvil.
- Este asiento de seguridad para niños debe estar reclinado en la posición 3 cuando se instala orientado hacia atrás (consulte la página 24).
- Cuando se coloque el asiento orientado hacia adelante, este debe estar en la posición 1 ó 2 (consulte la página 24).
- Si se instala el asiento orientado hacia atrás, se debe utilizar la ranura interna de la hebilla con el cinturón de seguridad del automóvil.
- Utilice la ranura externa de la hebilla si se va a instalar el asiento orientado hacia adelante y este va a ser ocupado por un niño con un peso mínimo de 13,6 kg (30 lb) o si la hebilla queda por debajo del niño en la posición interna.

USO GENERAL

- Siga todas las instrucciones que se encuentran en este dispositivo de retención infantil, así como las instrucciones escritas.
- Registre este dispositivo de retención infantil con el fabricante.
- En un vehículo con posiciones designadas en los asientos traseros, los propietarios de los vehículos deben estar al tanto de que, según las estadísticas de accidentes, los niños están más seguros cuando están debidamente sujetos en los asientos traseros que en los asientos delanteros. Para garantizar la seguridad de su niño, consulte el apartado *Posiciones de los Asientos en el vehículo* en la página 30 y consulte el manual del propietario de su vehículo.

- Asegúrese siempre de que el sistema de seguridad para niños esté sujeto al vehículo, incluso cuando no esté ocupado, ya que en un accidente un sistema de seguridad para niños no sujeto puede lesionar a los ocupantes.
- Para evitar lesiones debido a deterioro o a daños ocultos, los asientos de seguridad deben dejar de utilizarse tras siete años de antigüedad o si han estado implicados en un accidente moderado o grave (consulte más adelante). Ver la *Etiqueta con la fecha de fabricación y el número de serie* en el asiento de seguridad para niños (página 2).
- Britax no aprueba el uso de cubiertas, piezas, juguetes, accesorios o dispositivos de ajuste que no sean de Britax. El uso de estos podría hacer que el asiento no rinda como debería durante un accidente.
- En cualquier colisión, la principal protección para los ocupantes es la propia estructura del vehículo; un asiento regulable no protegerá al niño si el vehículo sufre un impacto muy fuerte. Sin embargo, si está instalado correctamente, el asiento regulable aumentará considerablemente las posibilidades de supervivencia en la mayoría de los accidentes. Asegúrese de que todos los usuarios comprenden bien cómo usar este asiento regulable en un vehículo.

Notas Importantes

- No instale el asiento con los anclajes inferiores para un niño que pese más de 18 kg (40 lb) orientación hacia atrás o que pese más de 22,7 kg (50 lb) orientación hacia adelante.
- Utilice este asiento de seguridad en la posición 1 cuando se usa instalación con cinturón de banda horizontal con orientación delantera con un niño que pesa más de 18 kg (40 lb).
- Debe dejar de utilizar este asiento de seguridad para niños si ha estado implicado en un choque moderado o grave. No obstante, no es necesario reemplazarlo en caso de un choque menor y de poca severidad, que la Administración Nacional de Seguridad de Tráfico en Carreteras de EE. UU. (National Highway Traffic Safety Administration) (NHTSA) define como aquellos en los que:
 - a. Aún es posible conducir el vehículo después del accidente;
 - b. La puerta del vehículo que queda más cerca del asiento de seguridad para niños no sufrió daño alguno; **y**
 - c. Ninguno de los ocupantes del vehículo resultó lesionado; **y**
 - d. No hay indicios visibles de daño en el asiento de seguridad para niños; **y**
 - e. Las bolsas de aire (si presentes) no se inflaron.
- Cubra el asiento de seguridad para niños si deja el vehículo expuesto al sol, ya que las piezas metálicas pueden calentarse y quemar al niño.
- Guarde el asiento en un lugar fresco y seco cuando no lo esté utilizando. No coloque objetos pesados encima.
- No intente desmontar piezas del asiento, a menos que lo haga según se indica en este manual. Utilice el arnés y los cinturones de seguridad del vehículo únicamente como se indica.
- Nunca debe emplearse la correa de ajuste del arnés para levantar o transportar el asiento de seguridad para niños, ya que podría dañar el ajuste del arnés e incluso el propio cinturón. Sostenga siempre el asiento de protección para niños por el exterior o por las correas de retención.



Certificación

Este sistema de retención está certificado para su uso en vehículos y aviones.

Vehículos

Este sistema de retención infantil cumple con todas las normas federales de seguridad automotriz (FMVSS 213).

Aviones



Certificado para su uso en aviones

Este asiento de seguridad para niños está certificado para su uso en aviones. La mayoría de las aerolíneas de Estados Unidos y Canadá permiten el uso de asientos para niños siempre que estén aprobados para su uso en aviones y se puedan instalar adecuadamente en el asiento de la cabina. Antes de emprender el viaje, póngase en contacto con la aerolínea para obtener más información acerca de las normas que tienen en vigor al respecto.

La agencia federal de aviación de EE. UU. (FAA) recomienda que los niños cuyo peso sea igual o inferior a 18 kg (40 lb) utilicen un asiento certificado con arnés para viajar en avión.

Instale el asiento de seguridad para niños en un asiento de ventanilla, a fin de evitar bloquear el paso. Si desea instalar el asiento de seguridad para niños orientado hacia atrás en un avión siga las instrucciones "Instalación de asientos con orientación trasera" en las paginas 12-13. Si desea instalar el asiento de seguridad para niños orientado hacia delante en un avión, siga las instrucciones "Instalación de asientos con orientación delantera" en las paginas 18.

- Si el cinturón de banda horizontal es demasiado corto, solicite un auxiliar de vuelo para un extensor de cinturón.
- Puede que el niño no esté cómodo si se deja la hebilla en la zona del asiento de seguridad para niños donde debe sentarse este.
- Cinturones de seguridad inflables del avión NO son compatibles con este asiento para niños.

Registro

Es posible que algunos dispositivos de retención para niños pudieran tener que retirarse del mercado por cuestiones de seguridad. Es importante registrar este asiento para que podamos ponernos en contacto con usted en caso de que fuera necesario. Envíenos su nombre, dirección postal y de correo electrónico (si dispone de una), el número de modelo del dispositivo de retención y la fecha de fabricación a la dirección siguiente: Britax Child Safety, Inc. P.O. Box 91167 Allentown, Pennsylvania 18109-9925 (EE. UU.). También puede optar por llamarnos al teléfono 1 888 427 4829 o 1 704 409 1699, o registrarse en línea en us.britax.com/registration. Para obtener información sobre la retirada de asientos del mercado, llame a la línea gratuita de seguridad automotriz de EE. UU. al 1 888 327 4236 (teléfono para sordomudos: 1 800 424 9153), o visite <http://www.NHTSA.gov>.

Para su propia comodidad, le recomendamos anotar toda la información relativa a su asiento de seguridad para niños a continuación. En la *Etiqueta con la fecha de fabricación y el número de serie* podrá encontrar toda la información necesaria (consulte la página 2).



Nombre y número de modelo: _____

Número de serie: _____

Número de lote: _____

Fecha de fabricación: _____

Información sobre el ajuste del niño

Orientación trasera: 2,3 – 18 kg (5 – 40 lb)

La Academia Americana de Pediatría recomienda colocar a todos los niños pequeños y bebés en un asiento del vehículo orientado hacia atrás hasta cumplir los 2 años de edad o hasta que alcancen la altura o el peso máximo permitido por el fabricante del asiento de seguridad del vehículo.

Britax recomienda encarecidamente colocar a los niños orientados hacia atrás hasta que alcancen la altura o el peso máximo especificados.

Usar la orientación trasera:

- cuando las correas del arnés se encuentren a la altura del hombro del niño o ligeramente por debajo de esta **y**
- con niños que pesen entre 2,3 y 18 kg (5 y 40 lb) **y**
- cuando la parte superior de la cabeza del niño quede como máximo a 2,5 cm (1 pulg) por debajo del borde del reposacabezas/almohada para la cabeza.



La almohada de posición para bebé debe utilizarse para niños que pesen 10 kg (22 lb) o menos en una posición orientado hacia atrás. No la utilice más de 10 kg (22 lb) o en una posición hacia adelante. Consulte la página 25.

Orientación delantera: 9,1 – 29,4 kg (20 – 65 lb)

Britax recomienda encarecidamente sujetar bien al niño mediante el arnés hasta que exceda los límites de peso y altura especificados.

Usar la orientación delantera:

- cuando las correas del arnés quedan a la altura de los hombros del niño o por encima, paralelas al nivel del suelo **y**
- con niños que pesen entre 9,1 y 29,4 kg (20 y 65 lb) **y**
- con niños que midan 124,5 cm (49 pulg) o menos de altura **y**
- cuando el borde superior de las orejas del niño no quedan por encima de la parte superior del reposacabezas/almohada para la cabeza.

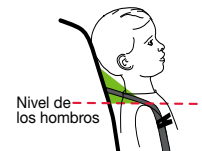

IMPORTANTE: No debe utilizar la almohada para posición del bebé con un instalación orientación delantera.

Instalación de asientos con orientación trasera

IMPORTANTE: La almohada de posición para bebé debe utilizarse para niños que pesen 10 kg (22 lb) o menos en una posición orientado hacia atrás. No la utilice más de 10 kg (22 lb) o en una posición hacia adelante. Consulta la página 24.

Instalación del anclajes inferiores

1. Extraiga los conectores inferiores de los compartimentos situados en la base. Pulse el botón de desbloqueo del ajuste y jale de la correa hasta que esta alcance su longitud máxima. Repita la misma operación para la segunda correa.
2. Este asiento de seguridad para niños desocupado debe estar reclinado en la posición 3 y orientado hacia atrás en el asiento del vehículo (consulte la página 24). Compruebe que no sobresalga más de 7,6 cm (3 pulg) de la base por el borde del asiento del vehículo.
3. Presione con fuerza los conectores inferiores sobre los anclajes inferiores adyacentes hasta un clic confirme que este correctamente acoplado.
4. Empuje el asiento de seguridad para niños hacia abajo mientras tensa las correas tirando de cada conector inferior.

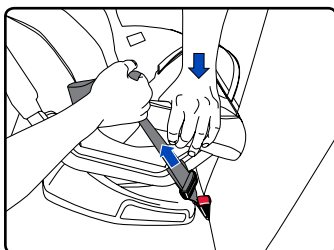
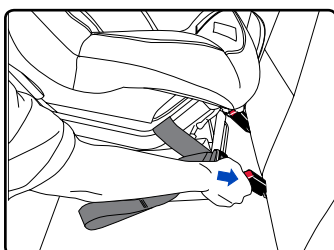
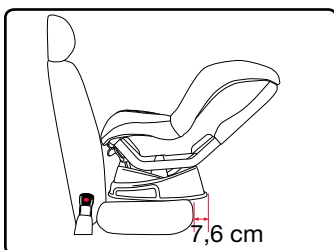
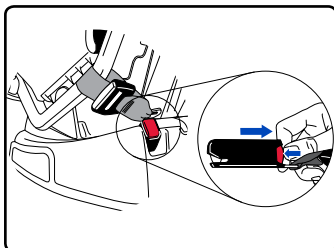

Instalación con orientación hacia atrás con anclajes inferiores

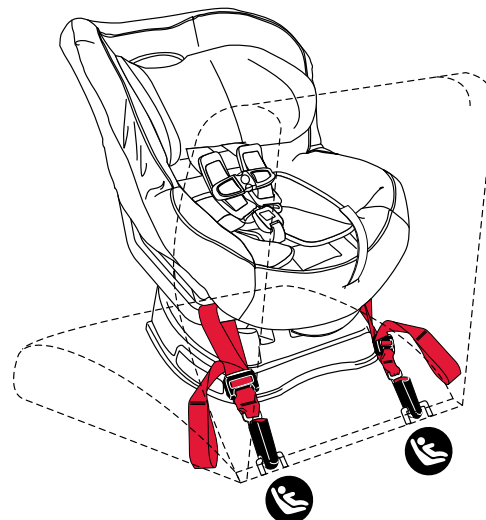

✓ LISTA DE VERIFICACIÓN

- ✓ Revise que los enlaces inferiores no estén doblados.
- ✓ Compruebe que no sobresalga más de 7,6 cm (3 pulg) de la base por el borde del asiento del vehículo.
- ✓ Revise que el asiento de seguridad no se pueda mover de adelante hacia atrás o de un lado a otro por más de 2,5 cm (1 pulg). Si el asiento de seguridad para niños no está bien seguro, vuelva a instalarlo de nuevo o colóquelo en otro asiento del vehículo.
- ✓ Después de que el niño está asegurado, revise que el ángulo vertical posterior del asiento de seguridad para niños sea de 30° – 45° grados y que no exceda de los 45° cuando el automóvil esté estacionado a nivel plano de la superficie. Consulta “Posiciones de asiento” en la pagina 24.

Instalación con cinturones de banda horizontal y transversal

- Afloje el arnés.
 - Levante el ajustador de altura del arnés y jale hacia delante las correas del arnés.
 - Quite la almohada de posición para bebé, y desabroche el arnés.
- Este asiento de seguridad para niños desocupado debe estar reclinado en la posición 3 y orientado hacia atrás en el asiento del vehículo (consulte la página 24). Compruebe que no sobresalga más de 7,6 cm (3 pulg) de la base por el borde del asiento del vehículo.
- Jale la cubierta del reposacabezas/almohada para la cabeza hacia arriba y la cubierta del asiento hacia delante, para acceder al arco del cinturón de los asientos con orientación trasera.
- Abra el seguro azul que queda más cerca de donde se abrochará el cinturón de seguridad del vehículo.
 - Abra la lengüeta de bloqueo.
 - Abra el dispositivo de fijación.
- Pase el cinturón del vehículo por la parte trasera hacia las ranuras de cinta, asegurándose de que el cinturón del vehículo es pasar por **debajo** de la correa de la hebilla del arnés.

NOTA: La hebilla debe estar en la ranura interna.
- Compruebe que el cinturón del vehículo no está torcido y abróchelo.
- Empuje en el centro de la zona donde se sentará el niño mientras tensa la parte inferior (banda horizontal) del cinturón de seguridad, y cierre el seguro (consulte la página 24).

IMPORTANTE: El cinturón de banda horizontal y de vertical deben pasar por el seguro.

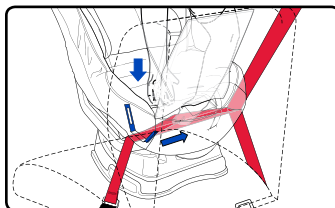
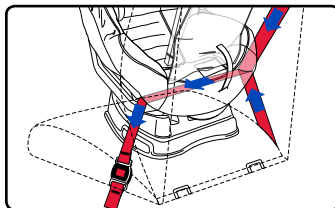
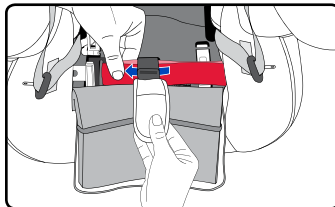
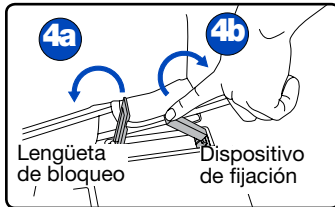
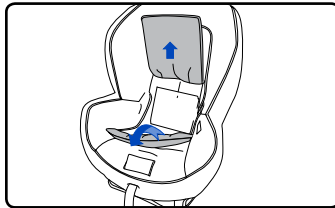
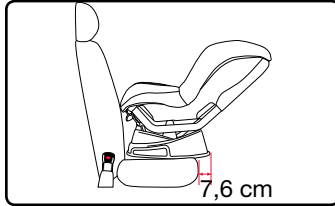
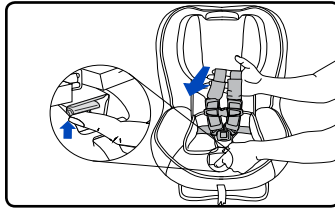

- Empuje el asiento de seguridad para niños hacia abajo mientras tensa la parte superior (banda transversal) del cinturón que pasa por las ranuras, de manera que no quede cinturón sobrante en el seguro.
- Vuelva a colocar la cubierta y la almohada de posición para bebé, si es necesario. Consulte la página 24.

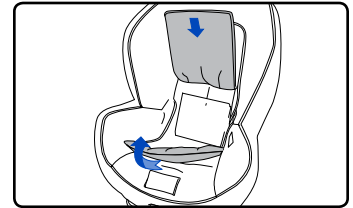
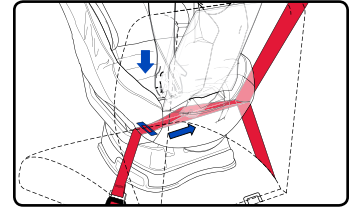

Instalación orientacion trasera con cinturones de banda horizontal y transversal

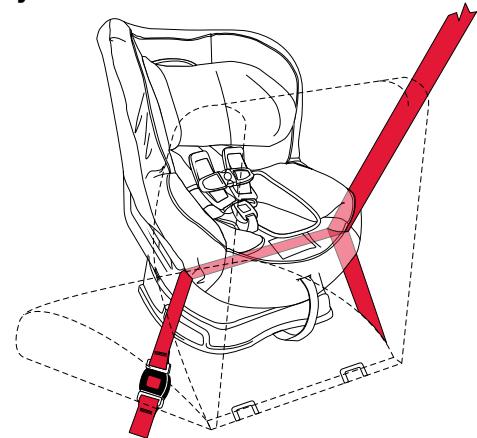

✓ LISTA DE VERIFICACIÓN

- ✓ Revise que los enlaces inferiores no estén doblados.
- ✓ Compruebe que no sobresalga más de 7,6 cm (3 pulg) de la base por el borde del asiento del vehículo.
- ✓ Revise que el asiento de seguridad no se pueda mover de adelante hacia atrás o de un lado a otro por más de 2,5 cm (1 pulg). Si el asiento de seguridad para niños no está bien seguro, vuelva a instalarlo de nuevo o colóquelo en otro asiento del vehículo.
- ✓ Después de que el niño está asegurado, revise que el ángulo vertical posterior del asiento de seguridad para niños sea de 30° – 45° grados y que no exceda de los 45° cuando el automóvil esté estacionado a nivel plano de la superficie. Consulte "Posiciones de asiento" en la página 24.

Instalación con cinturón de banda horizontal

- Afloje el arnés.
 - Levante el ajustador de altura del arnés y jale hacia adelante las correas del arnés.
 - Quite la almohada de posición para bebé, desabroche el arnés.
- Este asiento de seguridad para niños desocupado debe estar reclinado en la posición 3 y orientado hacia atrás en el asiento del vehículo (consulte la página 24). Compruebe que no sobresalga más de 7,6 cm (3 pulg) de la base por el borde del asiento del vehículo.
- Jale del reposacabezas/almohada para la cabeza hacia arriba y de la cubierta del asiento hacia delante, para acceder al arco del cinturón de los asientos con orientación trasera.
- Pase el cinturón del vehículo por la parte trasera hacia las ranuras de cinta, asegurándose de que el cinturón del vehículo es pasar por **debajo** de la correa de la hebilla del arnés.

NOTA: La hebilla debe estar en la ranura interna si se desea colocar el asiento orientado hacia atrás.

IMPORTANTE: NO utilice seguros para instalaciones que solo utilicen bandas horizontales.
- Compruebe que el cinturón del vehículo no está torcido.
- Empuje el asiento de seguridad para niños hacia abajo mientras tensa el cinturón de seguridad del vehículo.

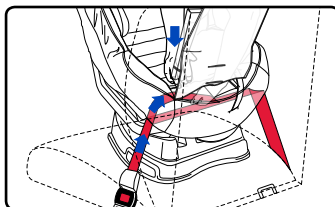
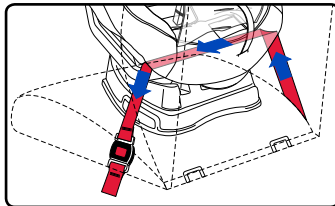
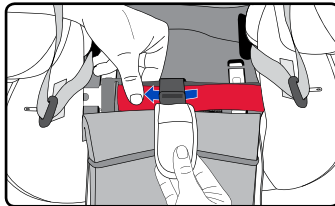
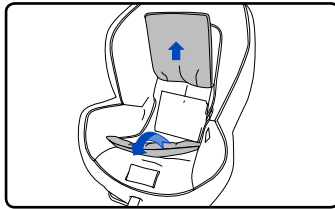
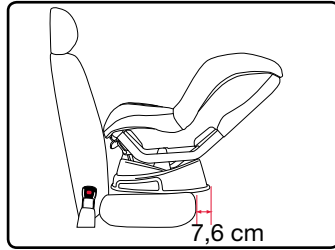
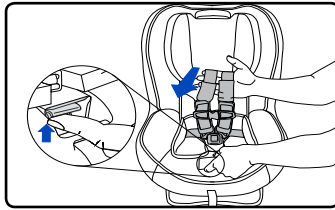

- Vuelva a colocar la cubierta y la almohada de posición para bebé, si es necesario. Consulta la página 24.

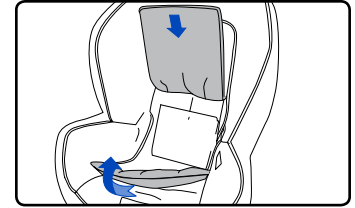

Instalación orientación trasera con cinturón de banda horizontal

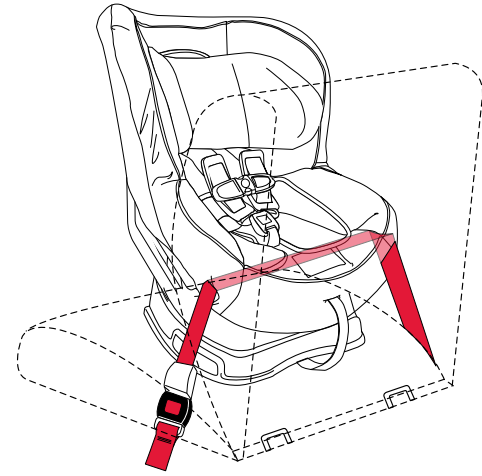

✓ LISTA DE VERIFICACIÓN

- ✓ Revise que los enlaces inferiores no estén doblados.
- ✓ Compruebe que no sobresalga más de 7,6 cm (3 pulg) de la base por el borde del asiento del vehículo.
- ✓ Revise que el asiento de seguridad no se pueda mover de adelante hacia atrás o de un lado a otro por más de 2,5 cm (1 pulg). Si el asiento de seguridad para niños no está bien seguro, vuelva a instalarlo de nuevo o colóquelo en otro asiento del vehículo.
- ✓ Después de que el niño está asegurado, revise que el ángulo vertical posterior del asiento de seguridad para niños sea de 30° – 45° grados y que no exceda de los 45° cuando el automóvil esté estacionado a nivel plano de la superficie. Consulta “Posiciones de asiento” en la página 24.

Instalación de asientos con orientación delantera

IMPORTANTE: No utilice la almohada de posición para bebé en una posición hacia adelante.

IMPORTANTE: Utilice la ranura externa de la hebilla si se va a instalar el asiento orientado hacia delante y este va a ser ocupado por un niño con un peso mínimo de 13,6 kg (30 lb) o si la hebilla queda por debajo del niño en la posición interna. Ver la página 22.

Instalación del anclajes inferiores

IMPORTANTE: No instale el asiento con los anclajes inferiores para un niño que pese más de 22,7 kg (50 lb).

1. Extraiga los conectores inferiores de los compartimentos situados en la base. Pulse el botón de desbloqueo del ajuste y jale de la correa del conector inferior hasta que esta alcance su longitud máxima. Repita para la segunda correa.
2. Extraiga la correa de retención del bolsillo y colóquelo arriba, por encima del respaldo del asiento de seguridad para niños.
3. El asiento de seguridad para niños debe estar en la posición 1 ó 2, y orientado hacia delante en el asiento del vehículo (ver página 24). Compruebe que no sobresalga más de 7,6 cm (3 pulg) de la base por el borde del asiento del vehículo.
IMPORTANTE: Cabe la posibilidad de que el asiento de seguridad para niños no funcione de modo adecuado si la base del mismo no descansa de forma completamente horizontal sobre el asiento del vehículo.
4. Presione con fuerza los conectores inferiores sobre los anclajes inferiores adyacentes.
 - a. Oirá un clic cuando estén correctamente acoplados.
 - b. Compruebe que la tira del conector inferior no está torcida.
5. Empuje el asiento de seguridad para niños hacia abajo mientras tensa las correas tirando de cada conector inferior.

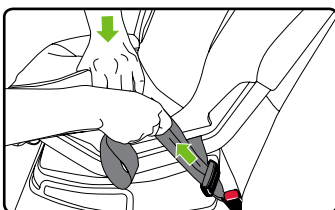
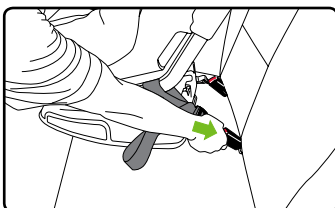
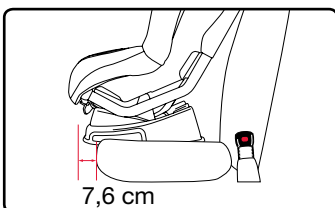
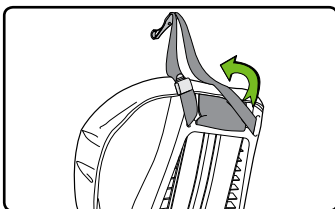
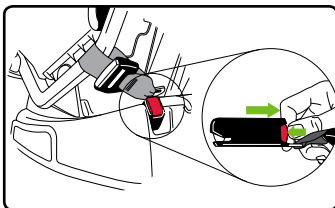

6. Acople la correa de retención a un anclaje designado (consulte el manual de su vehículo) y tense la correa (consulte la página 28).

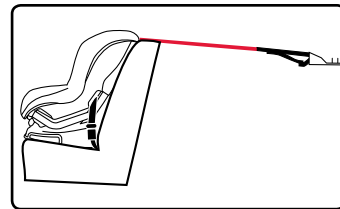

7. Envuelve la correa sobrante en la cinta elástica y guarde en la bolsa de almacenamiento.

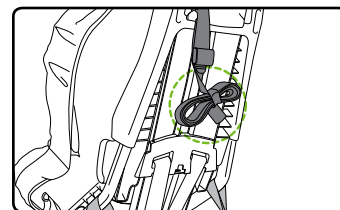

Instalación con orientación hacia adelante con anclajes inferiores

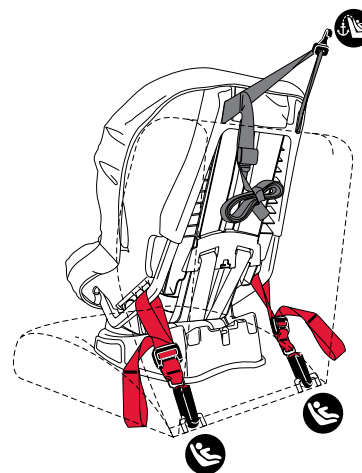

No instale el asiento con los anclajes inferiores para un niño que pese más de 22,7 kg (50 lb).

✓ LISTA DE VERIFICACIÓN

- ✓ Compruebe que todos los componentes estén debidamente acoplados y que las tiras de los conectores no están torcidas.
- ✓ Compruebe que no sobresalga más de 7,6 cm (3 pulg) de la base por el borde del asiento del vehículo.
- ✓ Compruebe que el asiento de seguridad para niños no puede moverse de lado a lado o de adelante hacia atrás más de 2,5 cm (1 pulg) con respecto al arco del cinturón del vehículo. Si el asiento de seguridad para niños no está bien seguro, vuelva a instalarlo de nuevo o colóquelo en otro asiento del vehículo.
- ✓ Verifique que toda la correa de retención sobrante quede dentro del vehículo y fijada con la cinta elástica.

Instalación con cinturones de banda horizontal y transversal

1. Extraiga la correa de retención del bolsillo y colóquelo arriba, por encima del respaldo del asiento de seguridad para niños.
2. El asiento de seguridad para niños debe estar en la posición 1 o 2, y orientado hacia delante en el asiento del vehículo (consulta la página 24). Compruebe que no sobresalga más de 7,6 cm (3 pulg) de la base por el borde del asiento del vehículo.

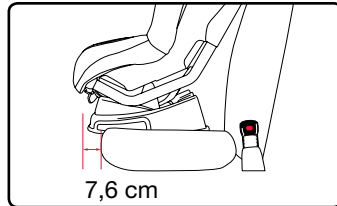
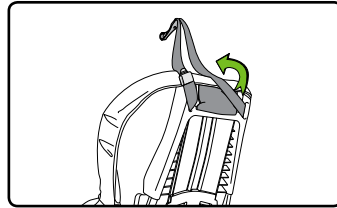

IMPORTANTE: Cabe la posibilidad de que el asiento de seguridad para niños no funcione de modo adecuado si la base del mismo no descansa de forma completamente horizontal sobre el asiento del vehículo.

3. Afloje el arnés.
 - a. Levante el ajustador de altura del arnés y jale hacia adelante las correas del arnés.
 - b. Extraiga la almohada de posición para bebé y desabroche el arnés.

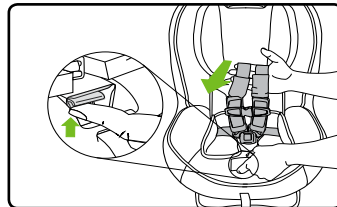

4. Jale de la cubierta del reposacabezas/almohada para la cabeza hacia arriba y, después, de la cubierta del asiento hacia delante para poder acceder al arco del cinturón de orientación delantera.

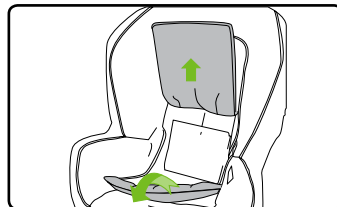

5. Abra el seguro verde que queda más cerca de donde se abrochará el cinturón de seguridad del vehículo.

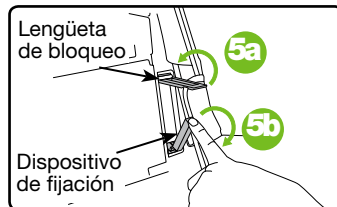

- a. Abra la lengüeta de bloqueo.
 - b. Abra el dispositivo de fijación.
6. Pase el cinturón de seguridad del vehículo por las ranuras del cinturón de orientación delantera. Compruebe que el cinturón del vehículo no está torcido y abróchelo.

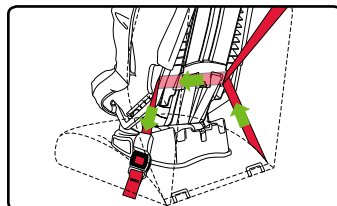

7. Empuje en la parte trasera de la zona donde se sentará el niño mientras tensa la parte inferior (banda horizontal) del cinturón de seguridad del vehículo, y cierre el seguro (consulta la página 24).

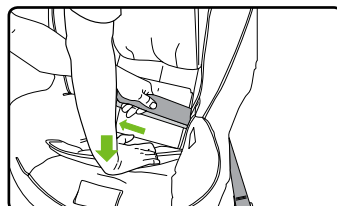

IMPORTANTE: El cinturón de banda horizontal y de transversal deben pasar por el seguro verde.

8. Empuje el asiento de seguridad para niños hacia abajo mientras tensa la parte superior (banda transversal) del cinturón que pasa por las ranuras, de manera que no quede cinturón sobrante en el seguro.
9. Acople y tense la correa de retención a un punto de anclaje (consulta al manual de su vehículo) y jalar para apretar (consulte la página 28). Envuelva la correa sobrante en la cinta elástica y guarde en la bolsa de almacenamiento.
10. Vuelva a colocar la cubierta.

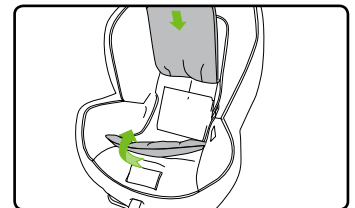
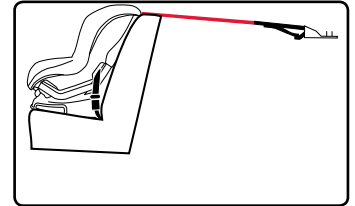

Instalación orientación delantera con cinturones de banda horizontal y transversal

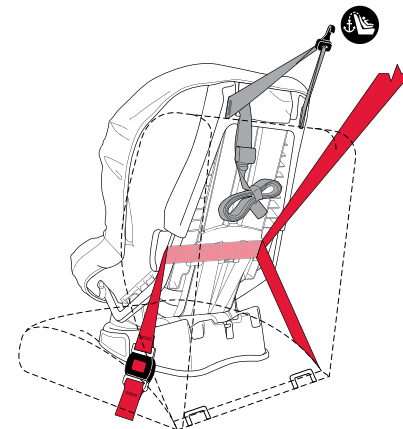

✓ LISTA DE VERIFICACIÓN

- ✓ Compruebe que todos los componentes estén debidamente acoplados y que las tiras de los conectores no están torcidas.
- ✓ Compruebe que no sobresalga más de 7,6 cm (3 pulg) de la base por el borde del asiento del vehículo.
- ✓ Compruebe que el asiento de seguridad para niños no puede moverse de lado a lado o de adelante hacia atrás más de 2,5 cm (1 pulg) con respecto al arco del cinturón del vehículo. Si el asiento de seguridad para niños no está bien seguro, vuelva a instalarlo de nuevo o colóquelo en otro asiento del vehículo.
- ✓ Verifique que toda la correa de retención sobrante quede dentro del vehículo y fijada con la cinta elástica.

Instalación con cinturón de banda horizontal

1. Extraiga la correa de retención del bolsillo y colóquelo arriba, por encima del respaldo del asiento de seguridad para niños.
2. El asiento de seguridad para niños debe estar en la posición 1 o 2, y orientado hacia delante en el asiento del vehículo (consulte la página 24). Compruebe que no sobresalga más de 7,6 cm (3 pulg) de la base por el borde del asiento del vehículo.

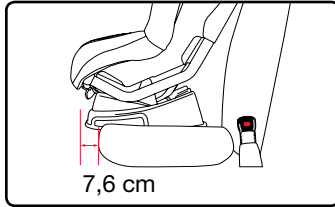
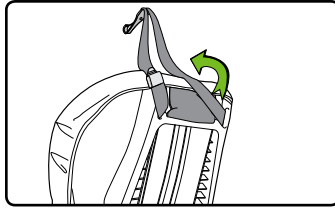

IMPORTANTE: Utilice este asiento de seguridad para niños en posición 1 con un niño que pesa más de 18 kg (40 lb).

IMPORTANTE: Cabe la posibilidad de que el asiento de seguridad para niños no funcione de modo adecuado si la base del mismo no descansa de forma completamente horizontal sobre el asiento del vehículo.

3. Afloje el arnés.
 - a. Levante el ajustador de altura del arnés y jale hacia adelante las correas del arnés.
 - b. Extraiga la almohada de posición para bebé y desabroche el arnés.
4. Jale de la cubierta del reposacabezas/almohada para la cabeza hacia arriba y, después, de la cubierta del asiento hacia delante para poder acceder al arco del cinturón de orientación delantera.

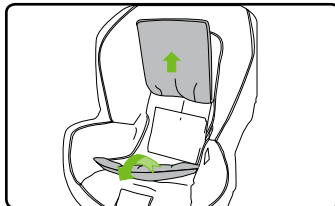
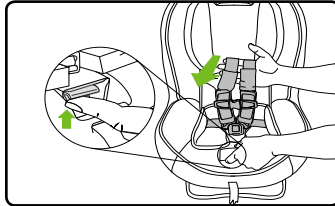

5. Pase el cinturón de seguridad del vehículo por las ranuras del cinturón de orientación delantera. Compruebe que el cinturón del vehículo no está torcido y abróchelo.

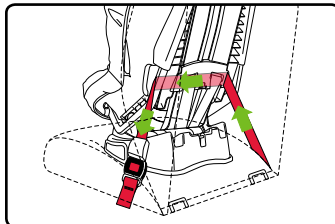

IMPORTANTE: NO utilice seguros para instalaciones que solo utilicen bandas horizontales.

6. Empuje en la parte trasera de la zona donde se sentará el niño mientras tensa el cinturón de vehículo para apretarlo.

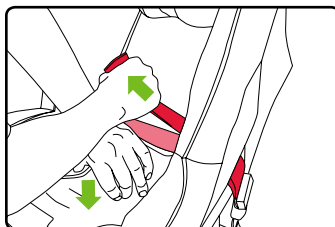

NOTA: Asegúrese que el cinturón del vehículo quede bloqueado. Consulte el manual de vehículo.

7. Acople y tense la correa de la correa de retención a un punto de anclaje (consulte al manual de vehículo) y jalar para apretar (consulte la página 28). Envuelva la correa sobrante en la cinta elástica y guarde en la bolsa de almacenamiento.
8. Vuelva a colocar la cubierta.

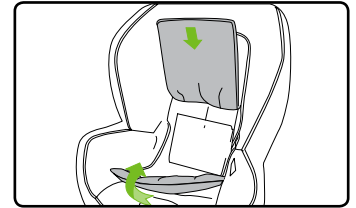
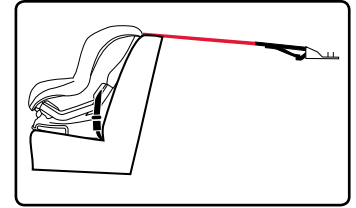

Instalación orientación delantera con cinturón de banda horizontal

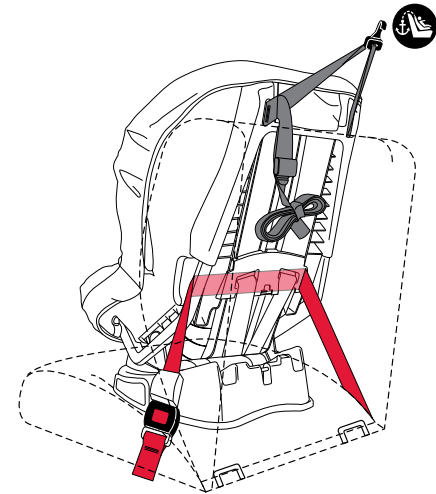

✓ LISTA DE VERIFICACIÓN

- ✓ Compruebe que todos los componentes estén debidamente acoplados y que las tiras de los conectores no están torcidas.
- ✓ Compruebe que no sobresalga más de 7,6 cm (3 pulg) de la base por el borde del asiento del vehículo.
- ✓ Compruebe que el asiento de seguridad para niños no puede moverse de lado a lado o de adelante hacia atrás más de 2,5 cm (1 pulg) con respecto al arco del cinturón del vehículo. Si el asiento de seguridad para niños no está bien seguro, vuelva a instalarlo de nuevo o colóquelo en otro asiento del vehículo.
- ✓ Verifique que toda la correa de retención sobrante quede dentro del vehículo y fijada con la cinta elástica.

Sujeción del niño

IMPORTANTE: Se recomienda encarecidamente el uso de las almohadillas de pecho con resistencia a impacto por orientación hacia adelante. Retirar los almohadillas de pecho es opcional en la orientación hacia atrás para asegurar un ajuste holgado para los niños pequeños.

1. Siga las instrucciones de la página 22 para realizar los ajustes oportunos al arnés y a la hebilla.

Afloje el arnés.

- a. Levante el ajustador de altura del arnés.
- b. Jale hacia adelante las correas del arnés.

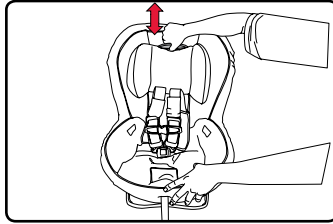

2. Abra el broche pectoral.
 - a. Presione las lengüetas.
 - b. Separe las dos piezas.

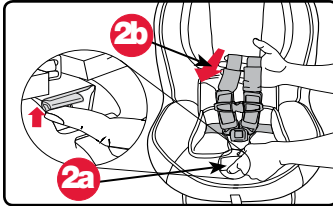

3. Suelte la hebilla y acople las correas del arnés en las zonas de sujeción del arnés.

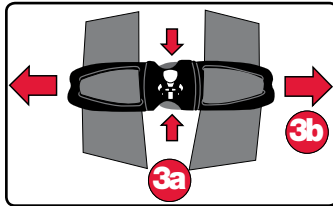

4. Siente a su hijo en el asiento de seguridad para niños. Asegúrese de que el niño esté en posición vertical y no inclinado. La parte inferior del niño debe estar en contacto con el asiento de seguridad infantil y la espalda quedar erguida contra la parte posterior.

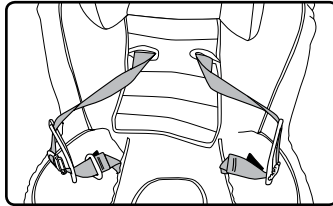

5. Ajuste las correas del arnés alrededor del niño.

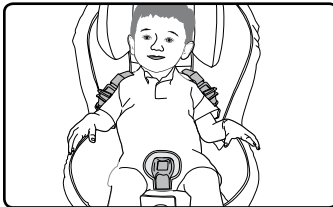

6. Abroche la hebilla del arnés. Las lengüetas de la hebilla están bien enganchadas si escucha un clic cuando las inserta.

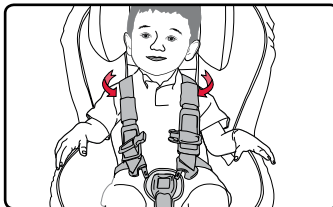

IMPORTANTE: Ajuste el arnés teniendo en cuenta la ropa que lleve puesta el niño. Antes de colocar al niño en el asiento, quítele cualquier chaqueta o abrigo abultado que lleve.

7. Compruebe la altura correcta del arnés y jala el exceso de las correas hasta los hombros antes de apretar.

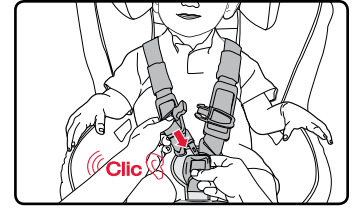

8. Para apretar el arnés, jale de la correa de ajuste del arnés.

NOTA: El arnés debe quedar perfectamente ajustado alrededor del niño de manera que este esté cómodo. Para que una correa esté perfectamente ajustada, no debe quedar holgada. Debe formar una línea relativamente recta, sin torsiones. No debe oprimir la piel del niño ni provocar que el cuerpo adopte una postura que no sea natural. No debe quedar arnés sobrante.

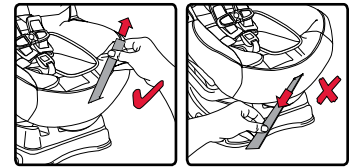
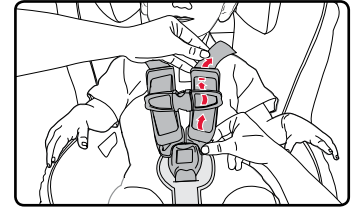

✓ Jale de la correa de ajuste del arnés para tensarla.

✗ No jale hacia los lados.

9. Fije el broche pectoral y coloque las almohadillas de pecho en una posición cómoda por el niño dentro de la gama de un broche pectoral correctamente colocado.

NOTA: La altura adecuada para el broche pectoral es a la mitad del pecho, justo a la altura de las axilas.

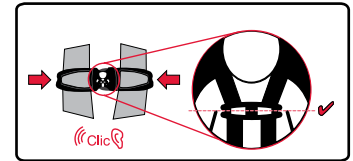

✓ LISTA DE VERIFICACIÓN

Antes de viajar, compruebe los siguientes puntos:

- ✓ Las correas del arnés no están torcidas.
- ✓ El arnés está bien ajustado.
- ✓ La hebilla está abrochada.
- ✓ El broche pectoral está a la altura de las axilas del niño.

Funciones del asiento de seguridad para niños

Regulación de altura del arnés

- **En posición orientado hacia atrás**, debe colocar las correas del arnés siempre en la posición **mas cercana a la altura de los hombros del niño o por debajo** de estos. Consulte las página 7.
- **En posición orientado hacia delante**, debe colocar las correas del arnés siempre en la posición **mas cercana a la altura de los hombros del niño o por encima** de estos. Consulte la página 7.

1. Afloje el arnés.
 - a. Levante el ajustador de altura del arnés.
 - b. Jale las correas del arnés hacia delante.

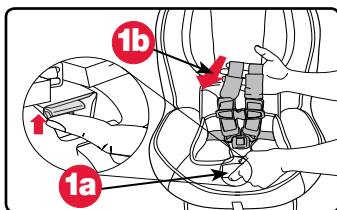

2. Presione el regulador de altura del arnés, deslice el arnés hasta la posición deseada y suelte.

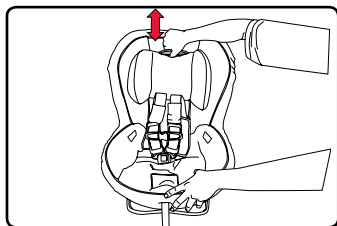

3. Asegúrese de que el arnés ha quedado bloqueado en esa posición.

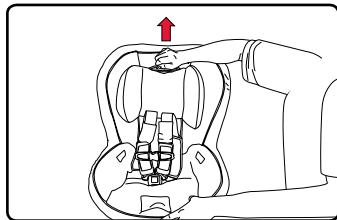

Ajuste de la posición de la hebilla para el arnés

- Instalación orientado hacia atrás:
 - Coloque la hebilla en la ranura interna SIEMPRE que se vaya a utilizar el cinturón del vehículo.
 - El cinturón del vehículo debe pasar por delante de la correa de la hebilla.
 - Coloque la hebilla en la ranura que esté más cerca del niño, pero no debajo de este por un instalación con anclajes inferiores.
- Utilice la ranura externa de la hebilla si se va a instalar el asiento orientado hacia delante y este va a ser ocupado por un niño con un peso mínimo de 13,6 kg (30 lb) o si la hebilla queda por debajo del niño en la posición interna.
- La hebilla NUNCA debe dejarse en la ranura de ajuste.

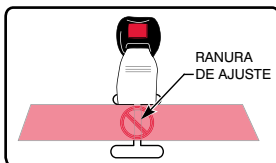

1. Desabroche el arnés y retire la hebilla. Consulte la pagina 35.

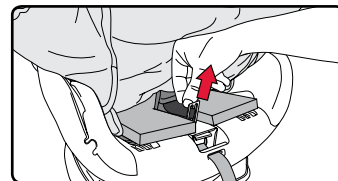

2. Acomode la almohadilla abdominal y abroche a través de la ranura deseada en la cubierta.

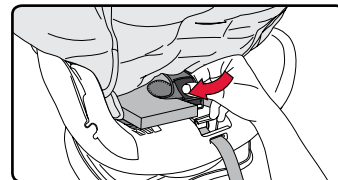

NOTA: Deslice el extremo de la almohadilla abdominal por encima de espuma de confort.

3. Deslice el dispositivo de retención de la hebilla en la ranura frontal de esta y en la posición para abrochar correspondiente; es importante que el botón rojo de desbloqueo quede hacia fuera. Remplace la cubierta.

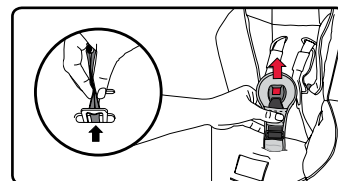

Utilización de la hebilla para el arnés

Para abrochar:

1. Inserte las lengüetas en la hebilla de una en una. Las lengüetas están bien enganchadas si escucha clic cuando las inserta.

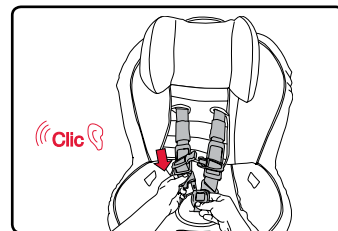

Para desabrochar:

1. Presione el botón de desbloqueo y quite las dos lengüetas de la hebilla.

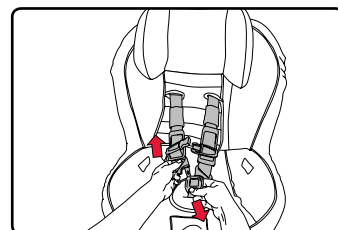

NOTA: Limpie la hebilla periódicamente para garantizar su buen funcionamiento. Consulte la pagina 40.

Utilización del broche pectoral

1. Abra el broche pectoral.
 - a. Presione las lengüetas.
 - b. Separe las dos piezas.
2. Para abrocharlo solo tendrá que unir las.

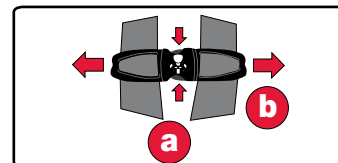

NOTA: El broche pectoral debe quedar siempre a la altura de las axilas.

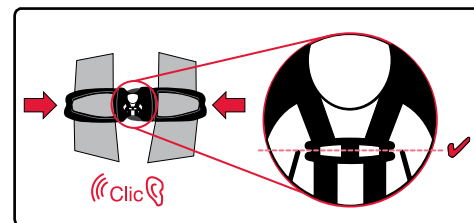

Utilización de los seguros

Para abrir:

1. Abra la lengüeta de bloqueo.
2. Abra el dispositivo de fijación.

IMPORTANTE: Ambas piezas del seguro deben estar abiertas para poder proceder a fijar el cinturón de seguridad del vehículo.

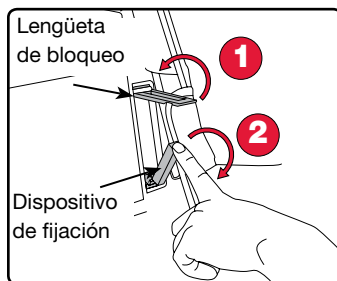

Para cerrar:

1. Asegure el cinturón de seguridad del vehículo con el dispositivo de fijación.
2. Empuje la lengüeta de bloqueo donde se indique.

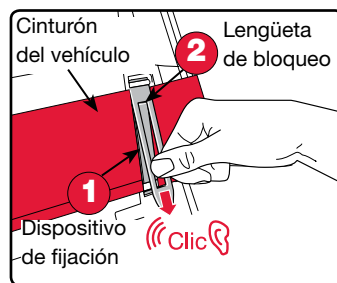

Almohada de posición para bebé

La almohada de posición para bebé está diseñada para proporcionar un mejor ajuste del arnés y una mayor comodidad al niño.

IMPORTANTE: La almohada de posición para bebé debe utilizarse para niños que pesen 10 kg (22 lb) o menos en una posición orientado hacia atrás. No la utilice más de 10 kg (22 lb) o en una posición hacia adelante.

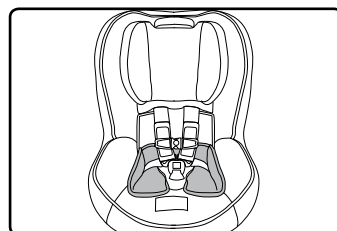

Posiciones del asiento

El asiento de seguridad para niños puede colocarse en 3 posiciones. Para ajustarlo, presione la palanca de ajuste de la inclinación y gire el exterior del asiento de seguridad para niños hasta la posición deseada. Suelte la palanca de ajuste de la inclinación y compruebe que el asiento del niño ha quedado bloqueado en esa posición.

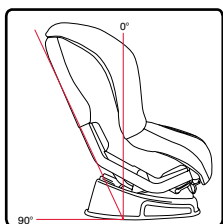

Posición 1

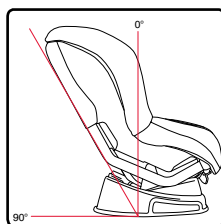

Posición 2

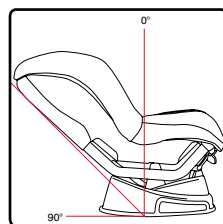

Posición 3

NOTA: Ajuste la posición del asiento **ANTES** de instalar.

Orientación trasera

Si el asiento de seguridad para niños se coloca orientado hacia detrás, el ángulo de inclinación debe ser, como mínimo, de 30° respecto de la posición vertical para niños, y de 45° en el caso de bebés que no pueden mantener la cabeza y el cuello erguidos aún (sin exceder nunca los 45°) cuando el vehículo está aparcado en una superficie plana.

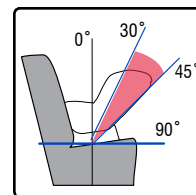

Utilice la línea azul como guía a fin de obtener el ángulo de inclinación adecuado para instalar asientos con orientación trasera. La línea azul deberá quedar paralela al suelo cuando el ángulo del asiento de seguridad para niños esté en el centro del intervalo comprendido (37,5). De ser necesario, el ángulo correcto de inclinación se puede lograr colocando una toalla enrollada o un flotador circular en la unión del respaldo y la parte inferior del asiento.

Superficie sobresaliente

Es importante que la base del asiento de seguridad para niños descansa completamente en posición plana sobre el asiento del vehículo sin sobresalir en los lados laterales. Se puede permitir que hasta 7,6 cm (3 pulg.) de la base cuelgue sobre

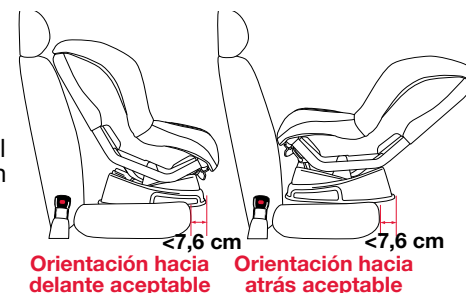

Orientación hacia adelante aceptable

Orientación hacia atrás aceptable

el borde frontal del asiento del vehículo. Algunos vehículos no permiten que la base tenga suficiente contacto con el asiento del vehículo; si este es el caso, para una orientación hacia adelante ajuste el ángulo de inclinación a una posición más vertical. Para una orientación hacia atrás, elija otro asiento en el vehículo. No hacerlo podría provocar que el asiento de seguridad para niños no funcione según lo previsto.

⚠ ADVERTENCIA!

En algunos casos, cuando se esté utilizando la posición de inclinación hacia adelante, el reposacabezas del vehículo puede impedir que el asiento de seguridad para niños pueda colocarse lo suficientemente alto como para ajustar el arnés correctamente a su hijo. NO fuerce el reposacabezas/almohada para la cabeza del asiento de seguridad para niños para que pase por el del vehículo, ya que podría provocar que el asiento de seguridad para niños no rinda como debiera. Si la ubicación del reposacabezas del vehículo interfiere con la del asiento de seguridad para niños, deberá subir o quitar el reposacabezas del vehículo. Si no resulta posible quitar el reposacabezas del vehículo, ponga el asiento de seguridad para niños en posición vertical o colóquelo en otro asiento del vehículo.

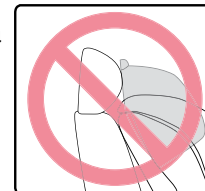

Anclajes inferiores y banda de anclaje superior (LATCH)

Los anclajes inferiores y las correas de fijación para niños o LATCH es un sistema disponible en este asiento para niños que ofrece una alternativa a los métodos de instalación del cinturón de seguridad del vehículo. La siguiente figura muestra las posiciones habituales de los anclajes inferiores de las correas en un vehículo. Consulte las páginas 2-3 para conocer los componentes LATCH de este asiento para niños.

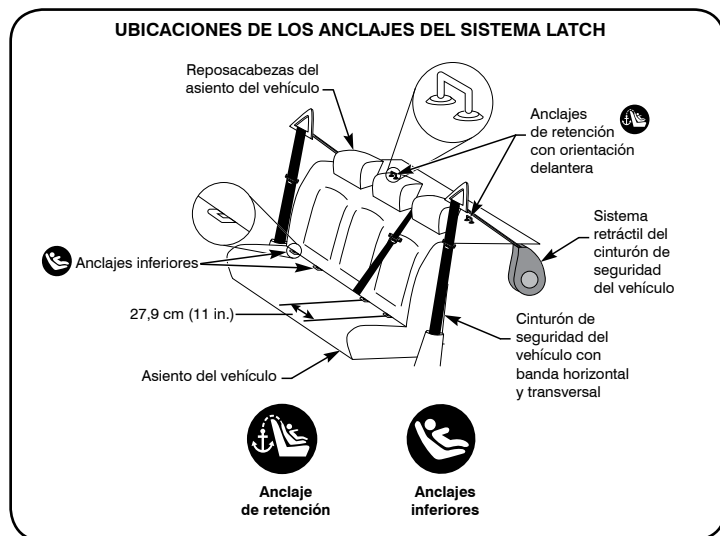

Consulte el manual del propietario de su vehículo para saber si está equipado con el sistema LATCH, el peso máximo de los anclajes inferiores, las capacidades de los anclajes de correa y la información sobre las posiciones disponibles de los anclajes inferiores y de los asientos para su uso con este asiento para niños.

Uso de los conectores inferiores

Ubicación de los conectores inferiores

Los conectores inferiores se encuentran situados en la parte trasera de la base del asiento de seguridad para niños. Guarde los conectores en las ranuras cuando no estén utilizándose.

Para acoplar el conector inferior al compartimento o anclaje inferior:

1. Empuje el conector inferior con firmeza en la ranura o el anclaje inferior hasta oír un clic.

NOTA: Los conectores inferiores quedan guardados en las ranuras con la parte superior mirando hacia abajo.

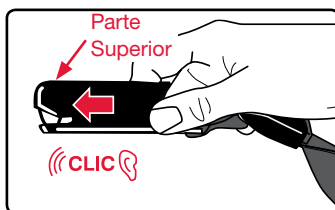

Para extraer el conector inferior del compartimento o anclaje inferior:

1. Mantenga pulsado el botón rojo de desbloqueo.
2. Jale del conector inferior para extraerlo del compartimento o anclaje inferior.

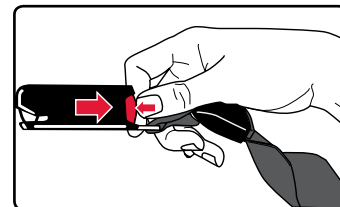
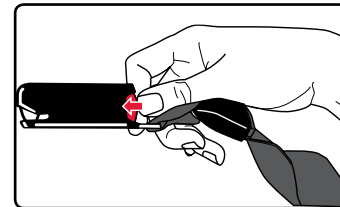

Correa de retención con resistencia a impacto

⚠ ADVERTENCIA!

No seguir las pautas indicadas a continuación puede hacer que el asiento de seguridad para niños no rinda como debiera.

- Britax recomienda que se use la correa de retención superior en todo momento, cuando se esté instalando el asiento de seguridad para niños orientado hacia delante. El uso de esta correa de retención mejorará la estabilidad del asiento de seguridad para niños y disminuirá el riesgo de lesiones.
- Conecte la correa de retención sólo en anclajes identificados por el fabricante del vehículo como puntos de anclaje de fijación. Sólo use la correa de anclaje designada para cada posición de los asientos.
- Si su vehículo no cuenta con una sujeción para el anclaje de retención, consulte el manual o póngase en contacto con el fabricante del vehículo para obtener ayuda. NO modifique su vehículo sin seguir las recomendaciones del fabricante.
- Guarde la correa de retención en el bolsillo que se encuentra en la parte trasera del asiento de seguridad para niños cuando no se esté utilizando. NO instale el asiento de seguridad para niños con la correa de retención acoplado al gancho de transporte.

La ubicación de los anclajes de retención varía en función de cada vehículo. En el manual del vehículo podrá buscar los símbolos de los anclajes de retención que aparecen en el gráfico para averiguar dónde se encuentran los puntos de anclaje de las correas de retención superiores en su vehículo.



Usando la correa de retención con resistencia de impacto

IMPORTANTE: No use la correa de retención con una instalación orientación hacia atrás.

Para colocar la correa de etención en un anclaje de la correa:

1. Presione con fuerza el gancho situado encima del punto del anclaje de retención.
2. Jale del extremo libre de la correa para tensar la correa de retención.

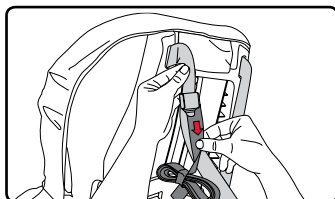
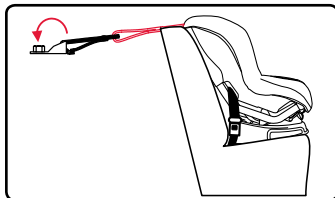

NOTA: Si la correa de retención es demasiado corta para usarla en su vehículo, comuníquese con el servicio de atención al cliente de Britax en 1-888-427-4829 o 1-704-409-1699 para obtener un extensor para la correa de retención.

Para retirar la correa de retención de un anclaje de la correa:

1. Afloje la correa de retención.
 - a. Incline la palanca de ajuste para arriba.
 - b. Jale la correa de retención.
2. Extraiga el gancho de la correa de retención del anclaje de retención.

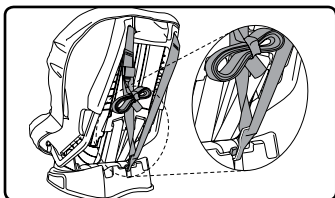
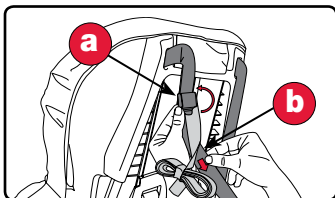

NOTA: El enganche de transporte de la correa de retención solo debe utilizarse cuando se desee transportar el asiento de seguridad para niños a otro lugar. Cuando se esté utilizando la correa para transportar el asiento, ajústela para una sujeción cómoda. **No instale el asiento de seguridad para niños con la correa de retención acoplado al enganche de transporte.**

Fije bien la correa de retención sobrante con la cinta elástica cuando se esté utilizando. Guarde la correa de retención en su bolsa de almacenamiento cuando no se esté utilizando. Asegúrese siempre de que cualquier correa sobrante quede dentro del vehículo.

La correa de retención como indicador de accidentes

La correa de fijación puede indicar cuándo el asiento para niños ha estado involucrado en un choque moderado o grave (véase «Notas importantes» en la página 5) y cuándo es necesario reemplazarlo.

La Figura 1 muestra una correa de retención aceptable para un uso continuo (siempre y cuando el asiento para niños no haya estado involucrado de un accidente). Las puntadas de color estarán intactas y no serán visibles desde la parte posterior del asiento.

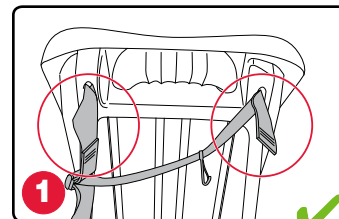

La Figura 2 muestra ejemplos de cuándo la correa de retención ha sido dañada y su uso continuo no es aceptable. Si ha quitado una correa o ambas a través de la parte posterior del armazón y/o cualquiera de las puntadas de color han sido rasgadas, el asiento para niños ya no es aceptable para el uso.

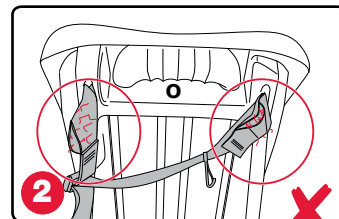

IMPORTANTE: Deje de utilizar el asiento para niños si este ha estado involucrado en un accidente moderado o grave, independientemente de que se hayan retirado las correas a través de la parte posterior del armazón y las puntadas de color hayan sido rasgadas.

Compatibilidad de vehículo

Asientos del vehículo

⚠ ADVERTENCIA!



NO coloque el asiento para niños mirando hacia atrás en el asiento frontal de un vehículo con airbag para el pasajero. Hay riesgo de MUERTE o de LESIONES GRAVES. Los propietarios de vehículos con bolsas de aire laterales para el pasajero delantero deben consultar el manual

del vehículo para obtener instrucciones por instalación de asientos de retención para niños. El asiento trasero es el lugar más seguro para los niños de 12 años y menores.

Algunos vehículos no disponen de posiciones de asientos compatibles con estos asientos para niños. Si tiene dudas, comuníquese con el fabricante del vehículo para solicitar ayuda.

Los asientos de vehículos con orientación hacia delante DEBEN usarse con este asiento para niños. Los asientos NO PUEDEN usarse mirando hacia el lateral o hacia atrás. Consulte el siguiente diagrama.

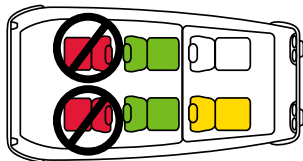
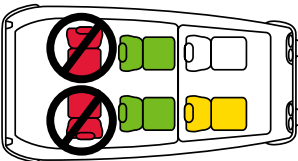

Cinturones de seguridad de vehículo compatibles

Los asientos del vehículo y los cinturones de seguridad difieren según el automóvil. Consulte el manual del vehículo para obtener información específica sobre los cinturones de seguridad y cómo usarlos con asientos para niños.

⚠ ADVERTENCIA!

Los siguientes tipos de cinturones de asientos en vehículos **NO** son compatibles con este asiento para niños. Si alguno de los tipos de cinturones que se indican a continuación se encuentran en la posición de asiento elegida, escoja otra posición de asiento del vehículo o consulte el manual del propietario de su vehículo para obtener información sobre la instalación de un asiento para coches en su vehículo.



Cinturones sobre la cadera con placa de enganche cosida y un separador que se bloquea únicamente en caso de una detención repentina.



Cinturones para la cadera que se colocan por delante del respaldo del asiento del vehículo.



Cinturones sobre el hombro y la cadera con puntos de anclaje superiores o inferiores en la puerta del vehículo.



Cinturones automáticos motorizados en los asientos de los vehículos.

NOTE: El asiento de seguridad para niños de Britax puede no ser compatible con cada uno de los cinturones expandibles sobre el hombro y la cadera. Consulte las preguntas frecuentes en la sección de ayuda en el sitio web de Britax (us.britax.com/faqs) para obtener instrucciones adicionales.

Mantenimiento

IMPORTANT: Antes de cada uso, compruebe este asiento de seguridad y sus componentes para asegurarse de que estén en buenas condiciones y que funcionen correctamente.

La cubierta

Retire la cubierta

⚠ ADVERTENCIA!

Nunca quite las lengüetas de la hebilla para desabrochar el arnés, ya que una vez quitadas no pueden volver a colocarse. Si las vuelve a colocar de manera incorrecta, es posible que el asiento de seguridad para niños no rinda como debiera.

- Afloje el arnés.
 - Levante el ajustador de altura del arnés.
 - Jale hacia adelante las correas del arnés.
 - Desabroche el arnés.
- Abra el broche pectoral.
 - Presione las lengüetas.
 - Separe las dos piezas.
- Quite la almohada posición para bebé si fuera necesario.
- Retire la almohadilla abdominal y la hebilla.
 - Levante la cubierta del asiento para encontrar la conexión de la correa con hebilla.
 - Retire la hebilla de la correa girando los lados de retención con hebilla y diríjirla de la ranura de enganche delantero en el asiento para niños (consulta la página 35).
 - Deslice el extremo de la almohadilla abdominal por encima de espuma de confort en el asiento.

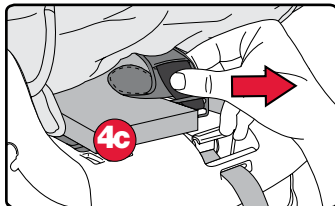
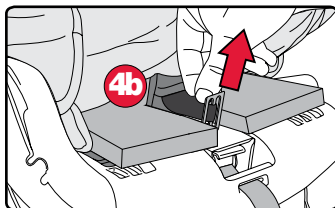
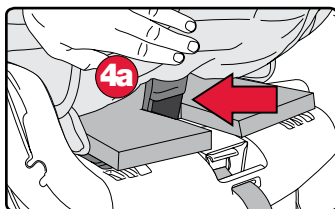
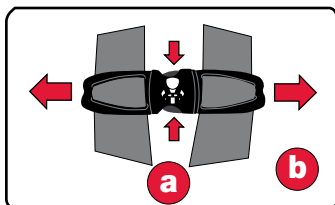
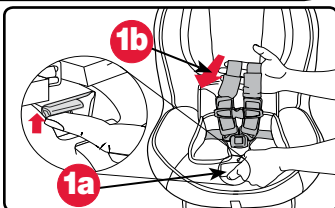

- Jale el extremo de la almohadilla abdominal y la hebilla de retención de la ranura de la hebilla en la cubierta para remover.

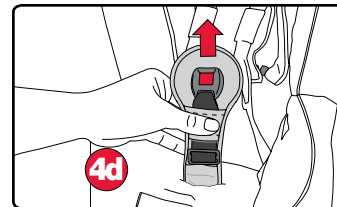

- Gire los lados de retención con la hebilla y deslice la hebilla de la almohadilla abdominal.

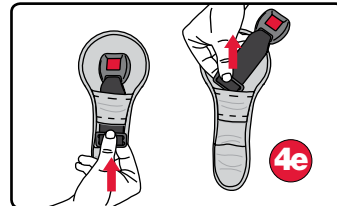

5. Separe los sujetadores gancho y lazo en la cubierta de reposacabeza/almohada para la cabeza de alrededor del arnés.

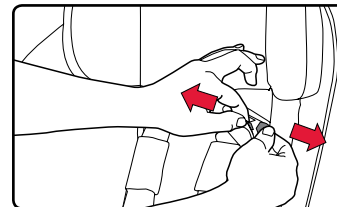

6. Retire la cubierta de reposacabeza/almohada para la cabeza.

- Levante el arnés a la posición más alta.
- Retire las correas elásticas de las pestañas detrás del regulador de altura del arnés.
- EMBLEM: Retire los sujetadores de gancho y lazo por detrás del regulador de altura del arnés y levante la cubierta.
- ALLEGIANCE: Levante la cubierta por afuera del regulador de altura del arnés.

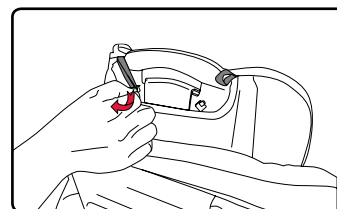

7. Ajustar el arnés a la posición más baja y quite los ganchos de plástico del borde inferior del asiento del niño.

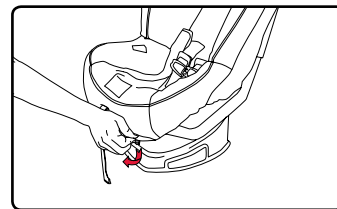

8. Quite la cubierta del exterior del asiento de seguridad para niños.

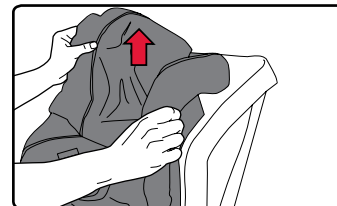

Reemplazo de la cubierta

1. Coloque la cubierta sobre el exterior del asiento de seguridad para niños.

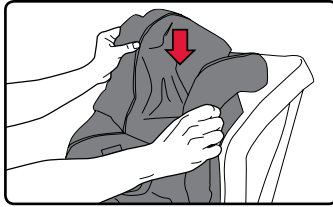

2. Vuelva a colocar la almohadilla abdominal y la hebilla:

- a. Gire los lados de retención con hebilla y dirija a través de la almohadilla abdominal.

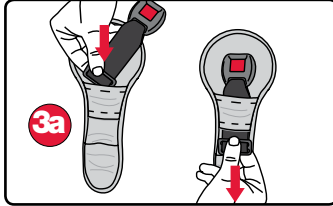

- b. Dirija la almohadilla abdominal y la hebilla de retención a través de la ranura de la hebilla en la cubierta.

– Asegúrese de que la hebilla este a través de la ranura de la cubierta correcta para la posición de la hebilla.

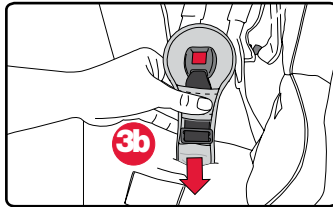

- c. Deslice el extremo de la almohadilla abdominal por encima de espuma de confort en el asiento para niños.

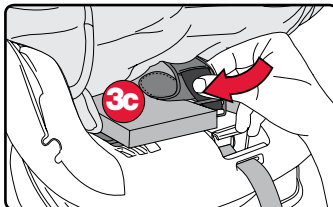

- d. Girar los lados de retención de hebilla y la vía a través de la ranura de enganche delantero y luego en la hebilla del asiento para niños.

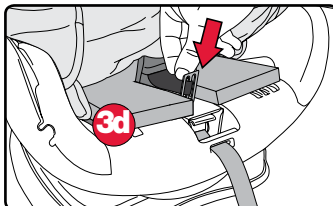

3. Coloque los ganchos de plástico en el borde inferior del asiento del niño.

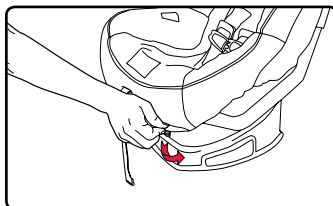

4. Deslice la cubierta de reposacabeza/almohada para la cabeza sobre el regulador de altura del arnés. Coloque las correas elásticas hacia las pestañas traseras. EMBLEM: Conecte los sujetadores gancho y lazo en la parte trasera del regulador de altura del arnés.

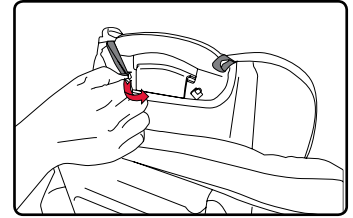

5. Fije los sujetadores gancho y lazo sobre la cubierta de reposacabeza/almohada para la cabeza alrededor de las correas del arnés.

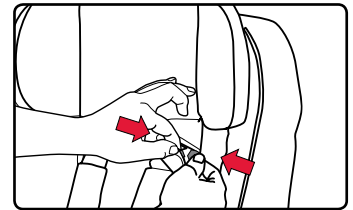
**La hebilla para el arnés**

Si el niño come y bebe en el asiento, usted deberá revisar la hebilla periódicamente y limpiar los restos que pueda haber.

Retire la hebilla para el arnés

1. Levante la cubierta del asiento para encontrar la conexión de la correa con hebilla.

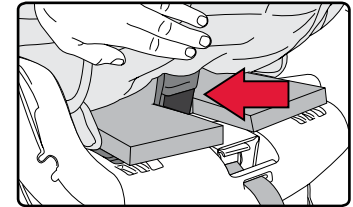

2. Retire la hebilla de la correa girando los lados de retención con hebilla y dirigiéndola de la ranura de enganche delantero en el asiento para niños.

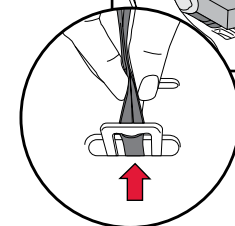
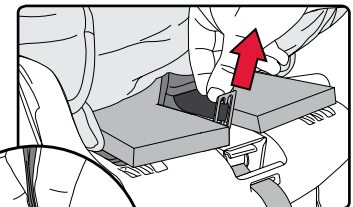

3. Deslice el extremo de la almohadilla abdominal por encima de espuma de confort en el asiento.

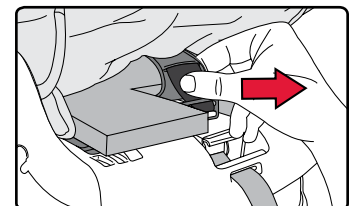

4. Jale el extremo de la almohadilla abdominal y la hebilla de retención de la ranura de la hebilla en la cubierta para remover.

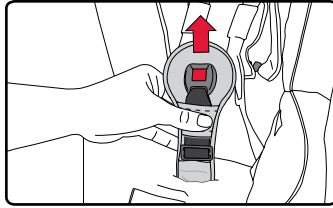

5. Gire los lados de retención con la hebilla y deslice la hebilla de la almohadilla abdominal.

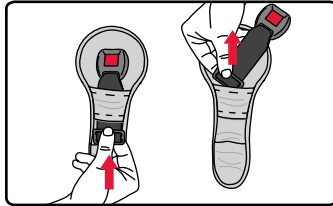

Reemplazo la hebilla para el arnés

1. Gire los lados de retención con hebilla y dirijala a través de la almohadilla abdominal.
2. Dirija la almohadilla abdominal y la hebilla de retención a través de la ranura de la hebilla en la cubierta.

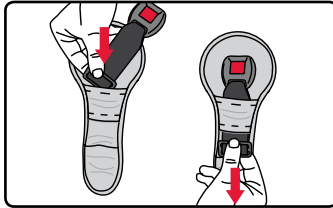

- Asegúrese de que la hebilla este a través de la ranura de la cubierta correcta para la posición de la hebilla.

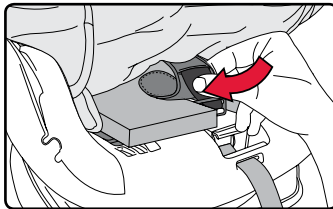

3. Deslice el extremo de la almohadilla abdominal por encima de espuma de confort en el asiento para niños.

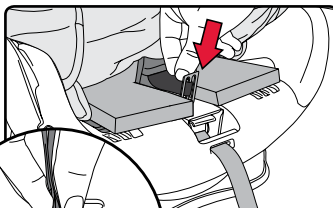

4. Girar los lados de retención de hebilla y la vía a través de la ranura de enganche delantero y luego en la posición deseada en la hebilla del asiento para niños (consulte la pagina 22).

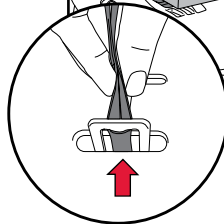

- Asegurarse de que la hebilla está en la posición correcta hebilla.

5. Reemplazar de la cubierta.

Almohadillas de pecho con resistencia a impacto

IMPORTANTE: Se recomienda encarecidamente el uso de las almohadillas de pecho con resistencia a impacto por orientación hacia delante. Retirar los almohadillas de pecho es opcional en la orientación hacia atrás para asegurar un ajuste holgado para los niños pequeños.

Retire las almohadillas de pecho con resistencia a impacto

1. Afloje el arnés.
- Levante el ajustador de altura del arnés.
 - Jale hacia adelante las correas del arnés.

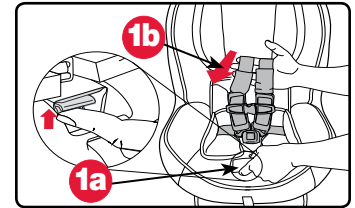

2. Desde la parte posterior del asiento desabroche las correas del arnés del gancho.

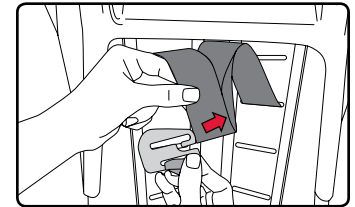

3. Jale una correa del arnés por la ranura de arnés hacia el frente del asiento.

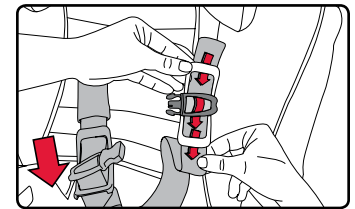

4. Deslice la correa de arnés hacia afuera de la almohadilla de confort, las almohadillas de pecho y el broche pectoral para remover.

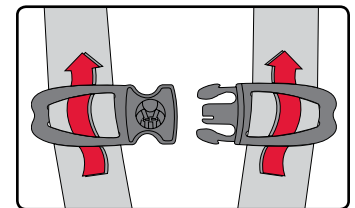

5. Desví las correas del arnés solo a través del broche pectoral, asegúrese de que las correas del arnés no estén dobladas.

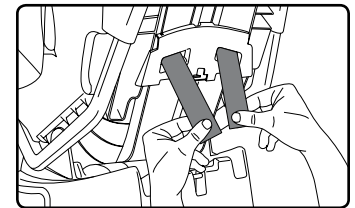

6. Repite por la otra correa.

7. Pase las correas del arnés a través del asiento hacia atrás. Asegúrese de que las correas del arnés pasan por el regulador de altura del arnés.

8. Ponga el extremo de la correa del arnés derecha en la izquierda.

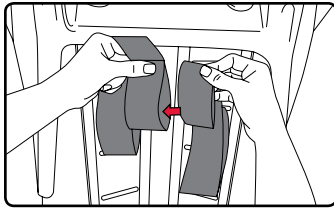

9. Enganche las correas del arnés en el gancho. Asegúrese de que las correas no estén dobladas y que los extremos de las mismas estén bien sujetadas al gancho.

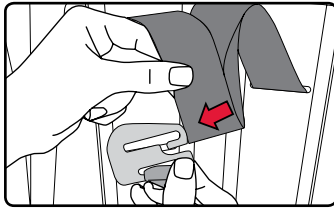

IMPORTANTE: Guarde las almohadillas para el pecho en un lugar seguro cuando no esté en uso.

Reemplazo las almohadillas de pecho con resistencia a impacto

- Afloje el arnés.
 - Levante el ajustador de altura del arnés.
 - Jale hacia adelante las correas del arnés.
- Desde la parte posterior del asiento desabroche las correas del arnés del gancho.
- Jale una correa del arnés por la ranura de arnés hacia el frente del asiento.
- Deslice la correa de arnés hacia afuera de la almohadilla de confort y el broche pectoral.
- Desvíe las correas del arnés a través de la almohadilla de confort, la almohadillas de pecho y el broche pectoral.
- Repita por la otra correa.

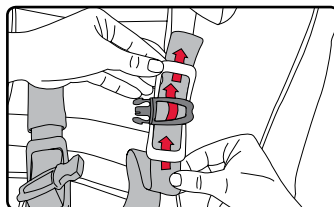
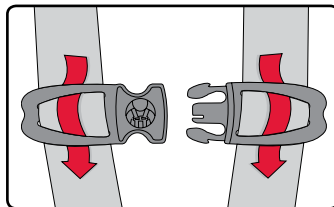
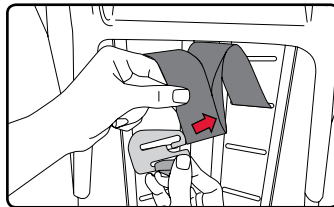
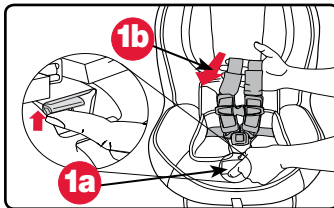

7. Pase las correas del arnés a través del asiento hacia atrás. Asegúrese de que las correas del arnés pasan por el regulador de altura del arnés.

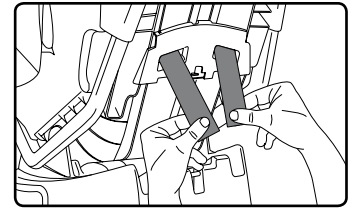

8. Ponga el extremo de la correa del arnés derecha en la izquierda.

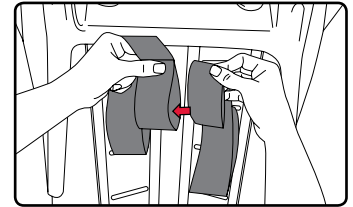

9. Enganche las correas del arnés en el gancho. Asegúrese de que las correas no estén dobladas y que los extremos de las mismas estén bien sujetadas al gancho.

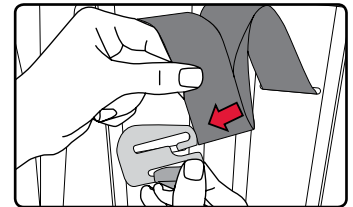



Limpieza

Exterior	<ul style="list-style-type: none"> LIMPIAR CON ESPONJA utilizando agua templada y jabón suave. SECAR CON TOALLA 	NO DEBE <ul style="list-style-type: none"> Utilizar productos abrasivos
Cubierta	<ul style="list-style-type: none"> LAVAR A MANO con agua fría y jabón suave. COLGAR PARA SECAR a fin de evitar que encoja. 	NO DEBE <ul style="list-style-type: none"> Utilizar lejía Lavar a máquina Secar a máquina Planchar
Arnés	<ul style="list-style-type: none"> LIMPIAR CON ESPONJA utilizando agua templada y jabón suave. SECAR CON TOALLA 	NO DEBE <ul style="list-style-type: none"> Desmontar el arnés Utilizar lejía Lavar a máquina Secar a máquina Planchar
Hebilla del arnés	<ul style="list-style-type: none"> ENJUAGAR BIEN con agua templada. PROBAR LA HEBILLA abrochándola y desabrochándola hasta que escuche "clic" después de insertar cada lengüeta. Si no oye ningún clic, debe proceder a limpiar la hebilla de nuevo. SECAR CON TOALLA 	NO DEBE <ul style="list-style-type: none"> Dejar en remojo Utilizar lubricantes Utilizar disolventes Utilizar jabón ni detergentes domésticos



Solución de problemas

Problema	Posible solución
El arnés no puede ajustarse a la altura máxima.	Compruebe el lugar donde está instalado el asiento de seguridad para niños. Es posible que el reposacabezas del vehículo esté bloqueando el recorrido del regulador de altura del arnés del asiento de seguridad para niños. Extraiga o eleve el reposacabezas del vehículo e intente ajustar la altura del arnés de nuevo.
Resulta difícil ajustar el arnés.	<p>Puede que el enganche haya quedado apresado en la correa de retención u otra pieza del asiento de seguridad para niños. Retire el posible obstáculo e intente ajustar el arnés de nuevo. Guarde siempre la correa de retención en el bolsillo correspondiente cuando no se esté utilizando. Cuando sí se esté usando, debe fijar siempre la correa sobrante con la cinta elástica. Ver la página 28.</p> <p>Puede que el respaldo del asiento para vehículos esté impidiendo que el arnés se ajuste. Compruebe que la base del asiento de seguridad para niños descansa de manera completamente horizontal sobre el asiento del vehículo.</p> <p>Puede que el arnés esté ya a la altura máxima o mínima, que esté demasiado tirante para ajustarlo o que el peso del niño este aprisionando el reposacabezas/almohada para la cabeza. Compruebe cuál de las opciones anteriores podría ser el problema y realice las correcciones oportunas; intente ajustar el arnés de nuevo.</p>
La correa de ajuste se está desgastando por los laterales.	Tense la correa de ajuste tirando de ella hacia arriba y hacia fuera del asiento de seguridad para niños. No jale hacia los lados ya que esto podría provocar que la correa de ajuste del arnés se desgaste por esa zona. Consulte la página 21.
La hebilla no se abrocha con un clic después de insertar cada lengüeta.	Es posible que haya suciedad acumulada en la hebilla. Limpie la hebilla como se muestra en la página 43 e intente abrocharla de nuevo.

Póngase en contacto con el servicio de atención al cliente Britax llamando al 1 888 427 4829 o 1 704 409 1699 si le surgiera un problema distinto a los aquí expuestos.



Garantía

Este asiento de seguridad para niños ha sido fabricado por Britax Child Safety, Inc. "Britax". En la medida en lo que permita la ley, Britax ofrece la siguiente garantía al comprador original:

GARANTÍA LIMITADA POR UN AÑO

Este producto ofrece una garantía por materiales defectuosos o defectos de fabricación de un año a partir de la fecha de compra original. Es necesario presentar la prueba de compra. Al amparo de esta garantía, Britax le ofrecerá, a su discreción, las piezas de repuesto o los servicios de reparación que considere oportunos. Britax se reserva el derecho a interrumpir, modificar o sustituir tejidos, piezas, modelos o productos. Los productos de Britax adquiridos en tiendas no autorizadas, sitios de subastas en línea o como artículos de segunda mano no están cubiertos por la garantía.

Para realizar una reclamación de acuerdo con esta garantía, debe ponerse en contacto con el departamento de atención al cliente de Britax llamando al 1 888 427 4829 o 1 704 409 1699, o enviando una carta a la dirección especificada en la contraportada de este manual.

COMPLETE LA TARJETA DE REGISTRO DE COMPRA Y ENVÍELA POR CORREO EN UN PLAZO MÁXIMO DE TREINTA (30) DÍAS A PARTIR DE LA FECHA DE COMPRA

También puede optar por registrarse en línea en el sitio web siguiente: us.britax.com/registration.

LIMITACIONES DE LA GARANTÍA

Esta garantía no cubre los daños y perjuicios causados por negligencia, uso indebido o utilización del producto de forma distinta a la indicada en las instrucciones del producto.

Britax no aprueba el uso de cubiertas, piezas, juguetes, accesorios o dispositivos de ajuste que no sean de Britax. Su uso podría hacer que el asiento no cumpla con las normas federales de seguridad automotriz o que no rinda como debería durante un accidente. El uso de estos elementos anula automáticamente la garantía de Britax.

LIMITACIÓN DE DAÑOS Y PERJUICIOS

La garantía y las soluciones expuestas anteriormente son exclusivas y sustituyen a cualquier otra, tanto escrita como oral, de forma expresa o implícita. En ningún caso, Britax o el establecimiento que comercializa este producto serán responsables por los daños y perjuicios, ya sean directos o indirectos, que pudiera ocasionar el uso inadecuado de este producto.

LIMITACIONES DE LA GARANTÍA Y OTROS TÉRMINOS RELACIONADOS CON LA GARANTÍA Y LEYES ESTATALES

Cualquier garantía implícita, incluidas las garantías implícitas de comercialización o adecuación para un propósito determinado, estará limitada a la duración y a los términos expresados por escrito en esta garantía. Algunos estados no permiten ciertas exclusiones o limitaciones sobre las garantías, por lo que el anterior no se aplique en su caso. Esta garantía le otorga derechos legales específicos; y es posible que tenga otros derechos, que pueden variar de un estado a otro. Ni Britax ni el establecimiento que comercializa este producto autorizan a ninguna persona a crear cualquier otra garantía, obligación o responsabilidad en relación con este producto.



Notas



Notas



Notas





Britax Child Safety, Inc.
4140 Pleasant Road
Fort Mill, SC 29708 USA

Tel.: 1-888-427-4829
Tel.: 1-704-409-1699

A **Britax Childcare** company

www.Britax.com