

 SKYLINE

 **essentials**  
by *britax*

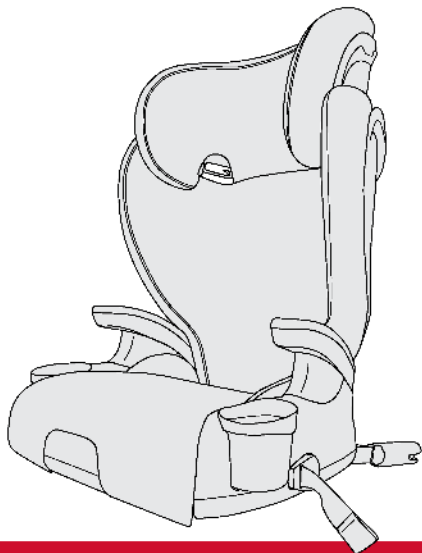

User Guide  
Guía del usuario





# Contents

<b>User Guide - English</b> .....	<b>1</b>	<b>Securing Your Child</b> .....	<b>17</b>
<b>Features</b> .....	<b>2</b>	<b>Vehicle Compatibility</b> .....	<b>20</b>
<b>Safety Information</b> .....	<b>4</b>	Vehicle Seating Positions .....	20
Warnings .....	4	Vehicle Buckle Position .....	21
Important Notes .....	6	Vehicle Seat Belts .....	22
Certification .....	7	Vehicle Head Restraints .....	22
Registration .....	7	<b>Care and Maintenance</b> .....	<b>24</b>
Child Fit Information.....	8	Removing Booster Covers .....	24
<b>Using The Booster Seat</b> .....	<b>9</b>	Replacing Booster Covers .....	25
Booster Seat Backrest .....	9	Cleaning Booster Covers .....	25
Cup Holders .....	11	Cleaning the Shell .....	25
Lower Anchor System .....	12	<b>Warranty</b> .....	<b>26</b>
Lower Connectors.....	13	<b>Notes</b> .....	<b>28</b>
<b>Positioning the Booster Seat</b> .....	<b>15</b>		

## Features

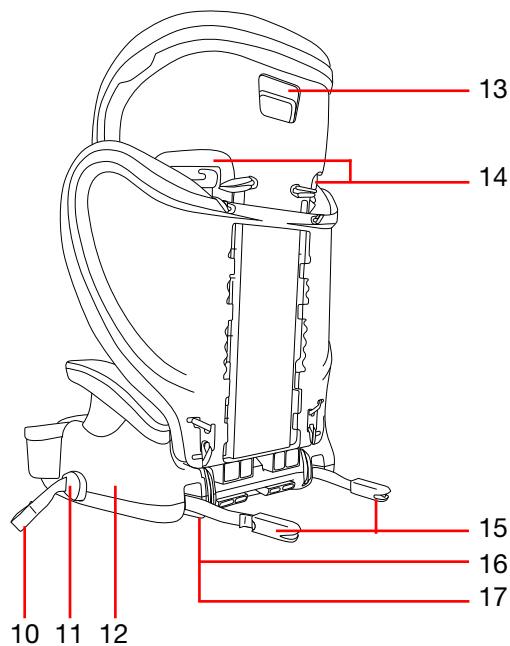
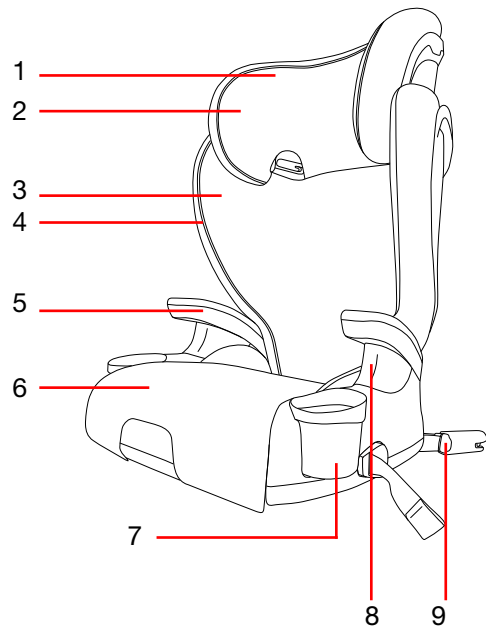

1. Head Restraint
2. Head Restraint Cover
3. Backrest Cover
4. Backrest
5. Armrests
6. Base Cover
7. Cup Holders
8. Base Belt Guide
9. Lower Connector Release Button
10. Lower Anchor Adjuster Strap
11. Lower Connector Adjuster Button
12. Base
13. Head Restraint Height Adjuster
14. Shoulder Belt Guides
15. Lower Connectors
16. User Guide Storage Slot (under base)
17. Serial Number and Manufactured Date Label (under User Guide)

*Actual product may vary from images.*

## Safety Information

### **! WARNING!**

Failure to follow all warnings and instructions could result in **SERIOUS INJURY** or **DEATH**.

#### **FIT REQUIREMENTS**

- Use only with children who weigh between 40 - 120 lbs (18.1 - 54.4 kg) and whose height is between 38 - 63 inches (96.5 - 160 cm).
- This booster seat is NOT for use with children who weigh less than 40 lbs (18.1 kg).

#### **INSTALLATION**

- Use only the vehicle's lap and shoulder belt system when restraining the child in this booster seat.

#### **GENERAL USAGE**

- Follow all instructions on this child restraint and in the written instructions located under the base of the seat.
- Register your child restraint with the manufacturer.
- This product is not to be used without a backrest, and the backrest should never be separated from the base.
- In a vehicle with rear designated seating positions, vehicle owners should be alerted that, according to accident statistics, children are safer when properly restrained in the rear seating positions than in the front seating positions. To ensure your child's safety, please study *Vehicle Seating Positions* on page 20 and consult your vehicle owner's manual.

- Always make sure the child restraint system is secured to the vehicle, even when unoccupied, since in a crash an unsecured child restraint system may injure occupants.
- To prevent injury due to deterioration, discontinue use of a booster seat that is older than ten (10) years or has been in a severe crash (see page 6). See expiration date on Serial Number and Manufactured Date Label located under the base of the seat.
- The use of non-Britax covers, inserts, toys, accessories, or tightening devices is not approved by Britax. Their use could cause this booster seat not to perform as intended in a crash.
- The primary protection for occupants of a vehicle in a collision is the body of the vehicle itself; a child seat will not protect a child when a vehicle is seriously impacted. However, correctly installed, a child seat will substantially improve chances for survival in most crashes. Make sure all users fully understand the correct ways to use this child seat in a vehicle.



## Important Notes

- The US National Highway Traffic Safety Administration (NHTSA) and the American Academy of Pediatrics recommends that children should remain in a child seat with a 5-point harness until reaching the maximum weight or height allowed.
- Use this booster seat forward-facing only.
- Discontinue use of this child seat if it has been in a moderate or severe crash. It is not necessary to replace a car seat after a **minor** crash, defined by NHTSA as:
  - a. The vehicle is drivable from the crash site; **and**
  - b. The vehicle door nearest the child seat was not damaged; **and**
  - c. No vehicle occupants were injured; **and**
  - d. There is no visible damage to the child seat; **and**
  - e. The airbags (if present) did not deploy.
- Always support the base and backrest while lifting or carrying this booster seat.
- Cover the booster seat when the vehicle is parked in direct sunlight. Parts of the booster seat could become hot enough to burn a child.
- Store the booster seat in a cool, dry place when it is not being used. Avoid placing heavy objects on top of the booster seat.
- **DO NOT** except as described in this user guide attempt to disassemble any part of the booster seat or change the way the vehicle's seat belts are used.
- **DO NOT** leave folding vehicle seats unsecured. In the event of a sudden stop, a loose seat back could cause the booster seat not to perform as intended.
- **DO NOT** use anything to raise the booster seat off the vehicle seat. In a crash, this could cause the booster seat not to perform as intended.



## Certification

### Motor Vehicles

This child restraint system conforms to all applicable Federal Motor Vehicle Safety Standards (FMVSS 213).

### Aircraft

**This Restraint is Not Certified for Use in Aircraft, because Aircraft do not have shoulder belts.**

### Registration

Child restraints could be recalled for safety reasons. You must register this restraint to be reached in a recall. Send your name, address, e-mail address if available, and the restraint's model number and manufacturing date to Britax Child Safety, Inc. P.O. Box 91167 Allentown, PA 18109-9925, or call 1-888-427-4829 or 1-704-409-1699, or register online at [us.britax.com/registration](http://us.britax.com/registration). For recall information, call the U.S. Government's Vehicle Safety Hotline at 1-888-327-4236 (TTY 1-800-424-9153), or go to <http://www.NHTSA.gov>.

For your convenience, record all the information about your child seat below. Refer to the Serial Number and Manufactured Date Label for all information, see pages 2-3.

Make and Model Number: \_\_\_\_\_

Serial Number: \_\_\_\_\_

Batch Number: \_\_\_\_\_

Date of Manufacture: \_\_\_\_\_

## Child Fit Information

Only use forward-facing with children:

- who weigh between 40 - 120 lbs (18.1 - 54.4 kg); **and**
- who are between 38 - 63 in. (96.5 - 160 cm) in height; **and**
- when the top of the head restraint is above the child's ears (Fig. A); **and**
- when the shoulder belt is routed through the shoulder belt guide, the belt lies across the center of the child's chest and is positioned at or just above the child's shoulder (Fig. B); **and**
- when the lap belt is routed under the armrests, low across the child's upper thighs (Fig. C).

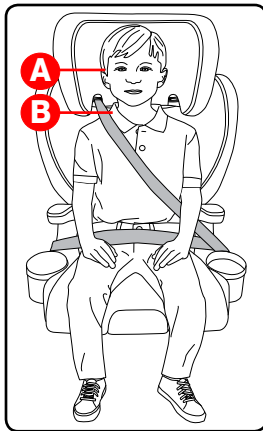
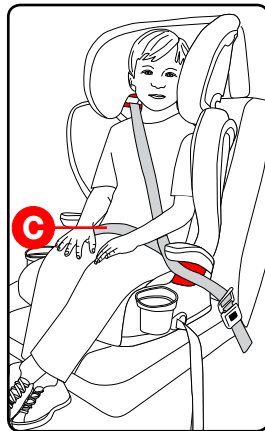
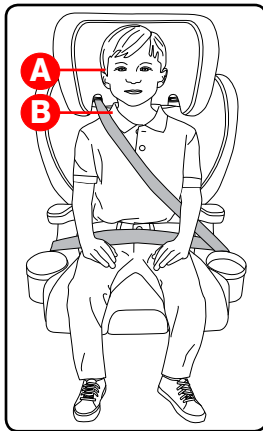

## Using The Booster Seat

### Booster Seat Backrest

#### Adjusting the Backrest

### ! WARNING!

Reclining the vehicle seat back may adversely affect the position of the vehicle seat belt across the child and may result in death or serious injury in a crash. Refer to your vehicle owner's manual for information on adjusting the vehicle seat back with child seats.

1. Push the backrest until it rests against the vehicle seat back. If the vehicle seat back is adjustable, move it to the upright position.

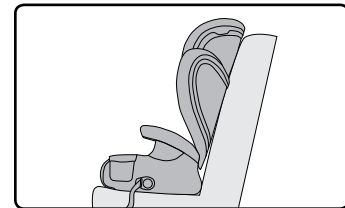

**IMPORTANT:** Do not recline the backrest past the first click.

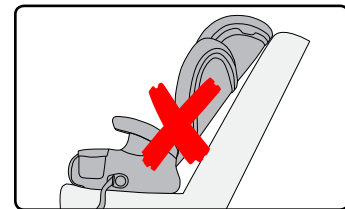

### Adjusting Head Restraint Height

The head restraint can be adjusted and locked into different positions. Check the fit with a child seated in the booster seat. Ensure that the shoulder belt guides are at or just above the child's shoulder as shown on page 8.

1. Squeeze and hold the head restraint height adjuster to raise or lower the head restraint.

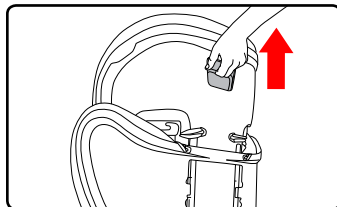

2. Slide the head restraint up or down to the desired level.

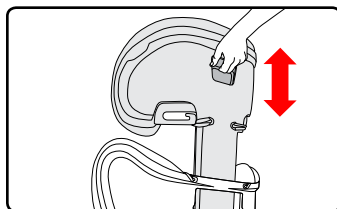

3. Release the adjustment handle, then pull up to ensure the head restraint has locked into place.

**NOTE:** Repeat this process until the shoulder belt lies across the center of the child's chest and is positioned at or just above the child's shoulder when positioned through the shoulder belt guide.



### Cup Holders

#### Installing the Cup Holders

**IMPORTANT:** DO NOT use cup holders with hot liquids.

1. Slide the cup holder into the booster base and press down until a click is heard.

**NOTE:** The cup holders are labeled inside "L" and "R", from the position of the child occupant, and can only be installed one way.

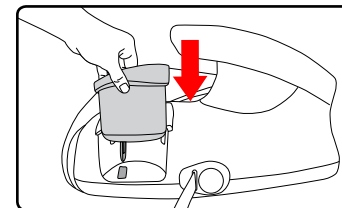

#### Removing the Cup Holders

1. From under the booster base, locate the tab on the bottom of the cup holder.
2. Pull forward on the tab to disengage the cup holder, then remove it from the booster base.

**NOTE:** Cup holders are dishwasher safe.

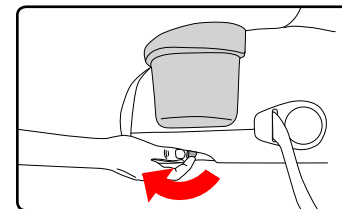



## Lower Anchor System

The lower anchor system helps to anchor the booster seat into the car for added stability and safety in the event of a crash. The lower anchor system does not restrain your child. You must use the lap-shoulder belt to properly secure your child.

The figure at right shows typical locations for lower anchors in a vehicle. Check your vehicle owner's manual to learn if it is equipped with lower anchors, information on the lower anchor locations, and designated seating positions available for use with this child seat.

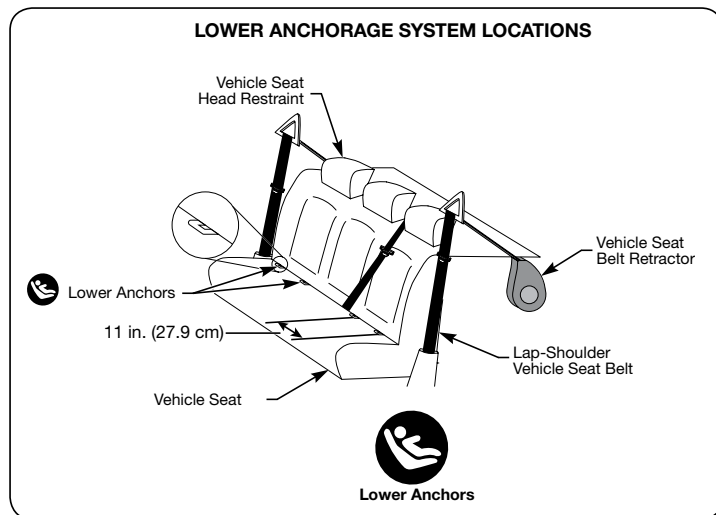

## Lower Connectors

The lower connectors are located in the back of the base. Store the connectors in the slots when not in use.

### Removing and Replacing Lower Connectors from Storage Slots

- To remove, press the lower anchor release button on the child's left side of the booster base, then pull each of the connectors from the storage slots.

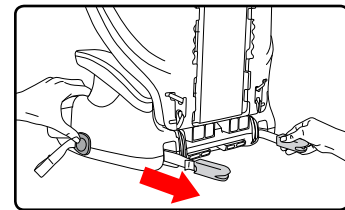

- To replace, press the lower connector adjuster button on the child's left side of the booster base and then pull the lower connector adjuster strap until the connectors retract into the base. Ensure the straps are not twisted.

**NOTE:** The lower connectors may need to be turned so they retract into the slots with the bottom side facing down.

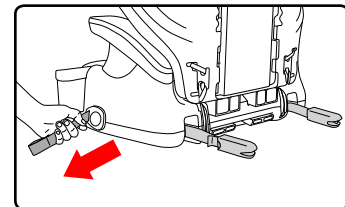

### Attaching and Removing Lower Connector from Lower Vehicle Anchor

- To attach, remove the lower connector from the storage slot and firmly push down onto the lower vehicle anchor until a click is heard.
- To remove, press and hold the red release button on the lower connector and pull the connector from the anchor.

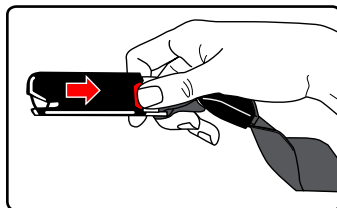
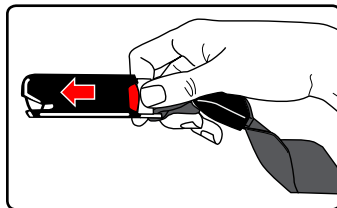

### Positioning the Booster Seat

Use of the lower connectors is not required for proper seat installation. However, the use of lower connectors, when available, provides additional stability and safety in the event of a crash. If lower connectors are not used, ensure they are properly stored in the seat base and do not interfere with the base of the booster seat.

- Verify the booster seat is compatible with your vehicle. Refer to pages 22 - 23 for information about compatible seat belts and head restraints.
  - Push the booster seat back against the vehicle seat back and ensure that it is positioned correctly so the vehicle head restraint allows the backrest to lie flat against the vehicle seat back.
  - Ensure that the base of the booster seat does not hang over the edge of the vehicle seat.
- If the vehicle seat back is adjustable, ensure it is in the upright position before placing the booster seat on the vehicle seat (see page 9).
- Push the lower anchor release button on the child's left side of the booster seat and pull lower connector to fully extend the lower connector adjuster strap. Then, repeat on the opposite side to ensure that all slack has been released from the lower connector system.

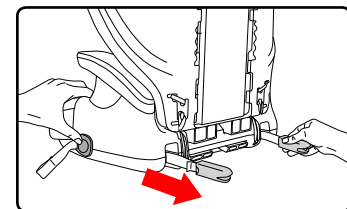
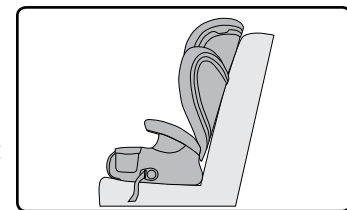

4. Attach the lower connectors.

- a. Verify the lower anchor adjuster straps are not twisted.
- b. Using the lower anchor farthest from you for easiest positioning push the lower connectors onto their adjacent lower anchors.

**NOTE:** You may need to turn the back of the booster seat towards you for easier access to the lower anchors.

- c. A click confirms lower connectors are attached.

**IMPORTANT:** If a click is not heard when connecting the lower connectors, the lower anchor adjuster strap may be twisted or there may be debris in the lower connector. Correct either situation before continuing with the positioning process.

5. Guide the booster seat into place while pulling the lower anchor adjuster strap on either side of the booster seat to remove slack.

**NOTE:** Only tighten until the slack is removed from the lower anchor adjuster strap. Over-tightening the strap can force the backrest of the booster seat forward.

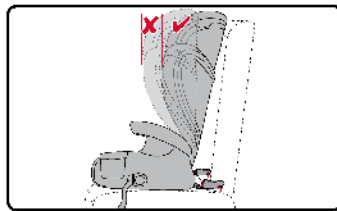
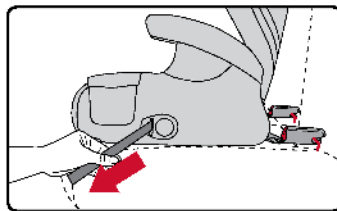
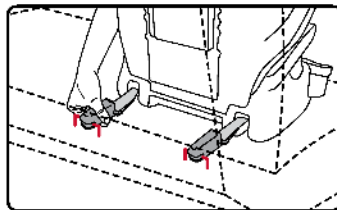

## Securing Your Child

1. Sit your child in the booster seat, ensuring that the child is sitting upright and that their back is against the head restraint. Check the head restraint for proper height adjustment. The top of the head restraint should be above the child's ears (see page 8).



2. Pull the vehicle seat belt out and route the shoulder part of the vehicle seat belt through the shoulder belt guide.

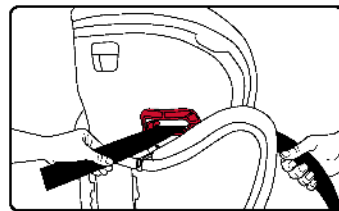

3. Route the lap part of the vehicle seat belt under the left and right armrests and over both base belt guides.

**NOTE:** The shoulder part of the vehicle seat belt should be routed under the armrest on the buckle side.

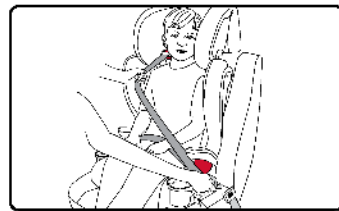

4. Verify the vehicle seat belt is not twisted and then fasten across the child.

**NOTE:** The lap part of the vehicle seat belt should rest low on the child's upper thighs.



5. Remove slack from the vehicle seat belt.

**NOTE:** Proper positioning is achieved when the shoulder belt lies across the center of the child's chest and is positioned at or just above the child's shoulder.

6. Review Checklist on page 19 to ensure all steps have been completed fully.

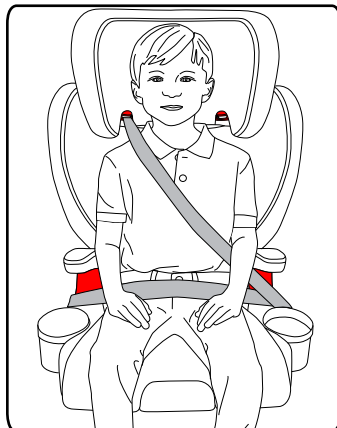

## ✓ CHECKLIST

- Vehicle seat belt is not twisted.
- Vehicle seat belt is securely positioned and fastened.
- Lap part of the vehicle belt rests low on child's upper thighs.
- Shoulder belt lies across the center of the child's chest and is positioned at or above the child's shoulder.

## Vehicle Compatibility

### Vehicle Seating Positions

#### ! WARNING!

The back seat is the safest location for children 12 and under.

DO NOT place a booster seat on the front seat with an air bag unless it is deactivated. DEATH or SERIOUS INJURY can occur. See your vehicle owner's manual for booster seat positioning instructions.

This booster seat must only be used in forward-facing vehicle seats. Side-facing or rear-facing seats CANNOT be used. For questions about positioning the booster seat consult the vehicle owner's manual.

Some vehicles have no seating positions which are compatible with this booster seat or any other child seat. See diagram at right.

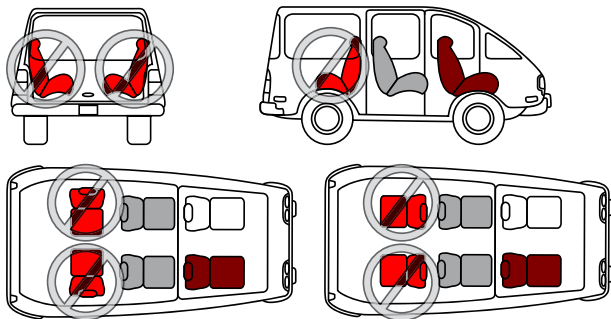

### Vehicle Buckle Position

#### ! WARNING!

The position of the vehicle seat belt buckle can adversely affect the stability of the booster seat.

If the buckle lies near the incorrect position ( X ) when the slack is removed from the vehicle seat belt, try fitting the booster seat in another seating position OR consult your vehicle owner's manual to see if you can lower the vehicle buckle position by twisting the vehicle buckle stalk.

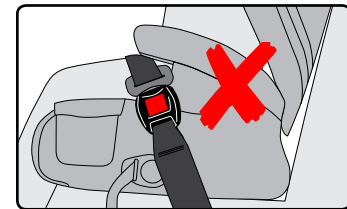

If it is not possible to achieve the correct position ( ✓ ) for the buckle, then another seating position or child seat MUST be used.

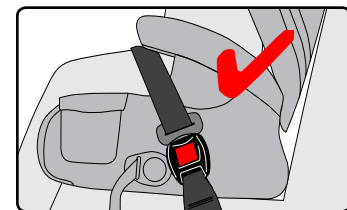

### Vehicle Seat Belts

**IMPORTANT:** Vehicle seats and vehicle seat belts differ from vehicle to vehicle. Refer to your vehicle owner's manual for specific information about vehicle seat belts and their use with child seats. This booster seat can fit securely in most vehicles using existing vehicle seat belts. However, some vehicles do not have seating positions which are compatible with this booster seat or any other child restraint. If in doubt, contact the vehicle manufacturer for assistance.

To protect your child in a crash, you must use this booster seat with vehicle seat belts that are compatible. This booster seat can only be used with three-point (lap-shoulder) vehicle seat belts. The vehicle owner's manual will have information on the types of vehicle seat belts in your vehicle. If your vehicle seat belt type is identified on page 23 as incompatible, select another seating position.

### Vehicle Head Restraints

Proper positioning of the booster seat may require adjusting or removing the vehicle head restraint to allow the backrest to lie flat against the vehicle seat back. If the vehicle head restraint cannot be adjusted or removed, a different seating position or different booster seat should be used.

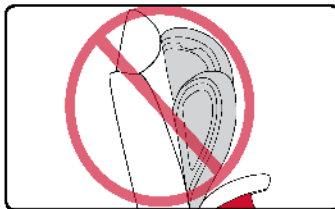

## ! WARNING!

The following types of vehicle seat belts are **NOT** compatible with this child seat. If any of the belt types listed below are in the chosen seating position, choose another vehicle seating position or check your vehicle owner's manual for information on installing a car seat in your vehicle.



Lap-shoulder belts with top or bottom anchor points on the vehicle door.



Motorized, automatic vehicle seat belts.



Lap only belts

**NOTE:** This booster seat may not be compatible with every inflatable lap-shoulder belt found in all vehicle makes and models. See FAQs in the support section of the Britax website ([us.britax.com/faqs](http://us.britax.com/faqs)) for additional instructions.



## Care and Maintenance

**IMPORTANT:** Before each use, check this child seat and its components to make sure they are in good condition and good working order.

### Removing Booster Covers

#### Booster Base Cover

1. Detach the two elastic loops from under the front of the seat base.
2. Detach the two elastic loops from the back of the seat base.
3. Remove the booster base cover.

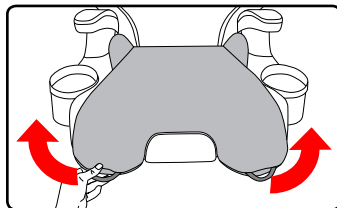

#### Booster Backrest Cover

1. Raise headrest (see page 10).
2. Detach the two elastic loops from the top of the backrest.
3. Detach the four elastic loops from the bottom of the backrest.
4. Remove the backrest cover.

**NOTE:** Be careful not to damage the foam.

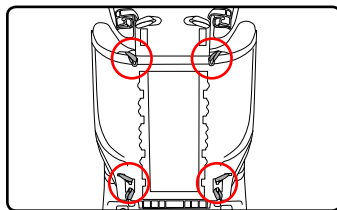

#### Booster Head Restraint Cover

1. Detach the two elastic loops from the back of the headrest.
2. Lift the head restraint cover off of the headrest.

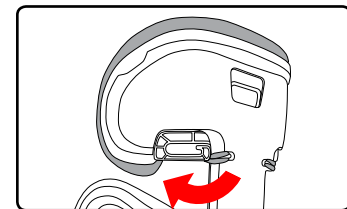

#### Replacing Booster Covers

To replace covers, reverse the removal instructions.

#### Cleaning Booster Covers

- HAND WASH, using cold water and mild soap.
- LINE DRY, to prevent cover from shrinking.
- DO NOT bleach, machine wash, or machine dry.

#### Cleaning the Shell

- SPONGE CLEAN, using warm water and mild soap.
- TOWEL DRY
- DO NOT use solvents, abrasive cleaners, or disassemble the booster seat in any way except as instructed.
- CUPHOLDERS: Dishwasher safe, top shelf only.



## Warranty

This booster seat was manufactured by Britax Child Safety, Inc. (“Britax”). To the extent allowed by law, Britax warrants this product to the original retail purchaser as follows:

### LIMITED WARRANTY

This booster seat is warranted against defective materials or workmanship for one year from the date of original purchase. Proof of purchase is required. The exclusive remedy for this warranty is that Britax will, at its option, provide repair or replacement components for this product. Britax reserves the right to discontinue or change fabrics, parts, models or products, or to make substitutions.

To make a claim under this warranty, contact Britax Consumer Services at 1-888-427-4829 or 1-704-409-1699, or write to us using the address on the back cover of this booklet. Proof of purchase is required.

*PLEASE COMPLETE AND MAIL THE OWNER REGISTRATION CARD WITHIN (30) DAYS OF PURCHASE OR VISIT US.BRITAX.COM/REGISTRATION.*

### WARRANTY LIMITATIONS

This warranty does not include damages that arise from negligence, misuse or use not in accordance with the product instruction.

The use of non-Britax covers, inserts, toys, accessories, or tightening devices is not approved by Britax. Their use could cause this child seat to fail Federal Safety Standards or not perform as intended in a crash. Their use may void the Britax warranty.

### LIMITATION OF DAMAGES

The warranty and remedies as set forth above are exclusive and in lieu of all others, oral or written, express or implied. In no event will Britax, or the retailer selling this product, be liable for any damages, including incidental or consequential damages, or loss of use arising out of the use or inability to use this product.



## LIMITATIONS OF WARRANTIES AND OTHER WARRANTY TERMS AND STATE LAWS

Any implied warranties, including implied warranties of merchantability and fitness for a particular purpose, shall be limited to the duration and terms of the express written warranty. Some states do not allow limitations on how long an implied warranty lasts or the exclusion or limitation of incidental or consequential damages, so the above limitations may not apply. This warranty gives you specific legal rights, and you may have other rights, which vary from state to state. Neither Britax, nor the retailer selling this product, authorizes any person to create for it any other warranty, obligation, or liability in connection with this product.





---

## Notes



# Índice

<b>Guía del usuario - Español.....</b>	<b>1</b>	<b>Sujeción del niño .....</b>	<b>17</b>
<b>Características .....</b>	<b>2</b>	<b>Compatibilidad del vehículo .....</b>	<b>20</b>
<b>Información de seguridad.....</b>	<b>4</b>	Posiciones de los asientos en el vehículo .....	20
Advertencias .....	4	Posición de la hebilla del vehículo .....	21
Notas importantes.....	6	Cinturones de seguridad del vehículos.....	22
Certificación .....	7	Reposacabezas del vehículos.....	22
Registro .....	7	<b>Cuidado y mantenimiento .....</b>	<b>24</b>
Información para acomodar al niño .....	8	Extracción de las cubiertas.....	24
<b>Usando el asiento regulable .....</b>	<b>9</b>	Limpieza de las cubiertas.....	25
Respaldo del asiento regulable.....	9	Limpieza del exterior .....	25
Portavasos .....	11	<b>Garantía .....</b>	<b>26</b>
Sistema de anclaje inferior .....	12	<b>Notas .....</b>	<b>28</b>
Conectores inferiores .....	13		
<b>Colocación del asiento regulable ....</b>	<b>15</b>		

## Características

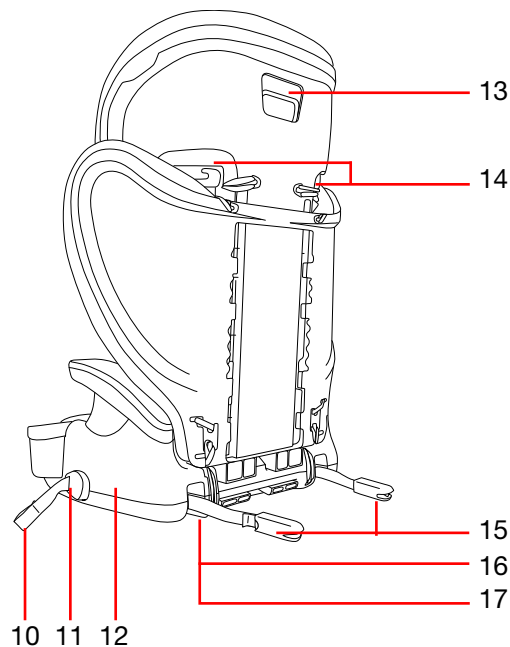
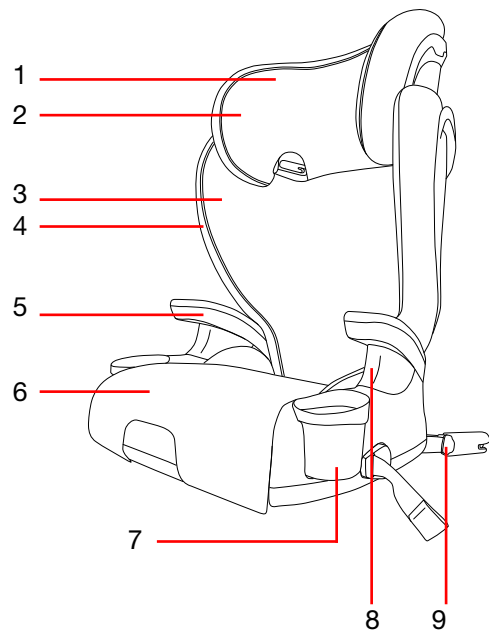

1. Reposacabezas
2. Cubierta del reposacabezas
3. Cubierta del respaldo
4. Respaldo
5. Apoyabrazos
6. Cubierta de la base
7. Portavasos
8. Guía del cinturón de la base
9. Botón de desbloqueo de conector inferior
10. Correa de ajuste de conector inferior
11. Botón de ajuste de conector inferior
12. Base
13. Regulador de altura del reposacabezas
14. Guías del cinturón de la banda transversal
15. Conectores inferiores
16. Compartimento para la guía del usuario (bajo de la base)
17. Etiqueta con la fecha de fabricación y el número de serie (bajo la guía del usuario)

Es posible que el producto real no coincida con las imágenes.

## Información de seguridad

### ⚠️ ADVERTENCIA!

De no seguirse todas las advertencias e instrucciones, podrían provocarse LESIONES GRAVES o la MUERTE.

#### REQUISITOS DE AJUSTE

- Únicamente se debe utilizar con niños que pesan entre 18,1 y 54,4 kg (40 y 120 lb) y miden entre 96,5 y 160 cm (38 y 63 pulgadas).
- Este asiento regulable NO debe utilizarse con niños de peso inferior a 18,1 kg (40 lb).

#### INSTALACIÓN

- Cuando se esté utilizando este asiento regulable para sujetar al niño, solo debe usarse el sistema de cinturón de seguridad de banda horizontal y transversal del vehículo.

#### USO GENERAL

- Siga todas las instrucciones de este dispositivo de retención infantil, así como las instrucciones escritas que se encuentran bajo la base del asiento.
- Registre este dispositivo de retención infantil con el fabricante.
- Este producto no debe utilizarse sin respaldo y el respaldo nunca debe estar separado de la base.
- En un vehículo con posiciones designadas en los asientos traseros, los propietarios de los vehículos deben estar al tanto de que, según las estadísticas de accidentes, los niños están más seguros cuando están debidamente sujetos en los asientos traseros que en los asientos delanteros. Para garantizar la seguridad de su niño, consulte el apartado

*Posiciones de los Asientos en el vehículo en la página 20 y consulte el manual del propietario de su vehículo.*

- Asegúrese siempre de que el sistema de seguridad para niños esté sujeto al vehículo, incluso cuando no esté ocupado, ya que en un accidente un sistema de seguridad para niños no sujeto puede lesionar a los ocupantes.
- Para evitar lesiones en caso de deterioro o daño oculto, interrumpa el uso de este asiento para niños si tiene más de diez (10) años o ha sufrido en un accidente moderado o grave (véase página 6). Consulte la *Etiqueta con la fecha de fabricación y el número de serie* en el asiento para niños abajo de la base del asiento regulable.
- El uso de cubiertas, piezas, juguetes, accesorios o dispositivos de ajuste que no sean de Britax no está aprobado por Britax. Su uso podría hacer que el asiento para niños no cumpla con su función prevista en un accidente.
- En cualquier colisión, la principal protección para los ocupantes es la propia estructura del vehículo; un asiento regulable no protegerá al niño si el vehículo sufre un impacto muy fuerte. Sin embargo, si está instalado correctamente, el asiento regulable aumentará considerablemente las posibilidades de supervivencia en la mayoría de los accidentes. Asegúrese de que todos los usuarios comprenden bien cómo usar este asiento regulable en un vehículo.



## Notas importantes

- La Administración Nacional de Seguridad de Tráfico en Carreteras (NHTSA) y la Academia Americana de Pediatría recomiendan dejar a los niños en un asiento de seguridad infantil con arnés de cinco puntos hasta que alcancen el peso o la altura máximos permitidos.
- Utilice este asiento regulable solo orientado hacia adelante.
- Interrumpa el uso de este asiento para niños si ha sufrido un accidente moderado o grave. No es necesario reemplazarlo después de un accidente **menor**, definido por la Administración Nacional de Seguridad del Tráfico en las Carreteras (NHTSA, por sus siglas en inglés), si:
  - a. El vehículo puede conducirse desde el lugar del accidente; **y**
  - b. La puerta del vehículo más cercana al asiento para niños no resultó dañada; **y**
  - c. Los ocupantes del vehículo no resultaron lesionados; **y**
  - d. No hay daños visibles en el asiento para niños; **y**
  - e. Los airbags (si hay) no se activaron.
- Soporte siempre la base y el respaldo mientras que levantar o transportar este asiento regulable.
- Cubra el asiento regulable cuando el vehículo esté estacionado bajo la luz directa del sol. Partes del asiento regulable pueden calentarse y quemar al niño.
- Guarde el asiento regulable en un lugar seco y fresco mientras no lo utiliza. Evite colocar objetos pesados encima del asiento regulable.
- **NUNCA** intente, excepto según se describe en este folleto, desmontar ninguna parte del asiento regulable o cambiar la forma en que se usan los cinturones de seguridad del vehículo o del arnés.
- **NO** deje asientos plegables sin asegurar adecuadamente, ya que en caso de frenado brusco, un respaldo suelto podría hacer que el asiento regulable no rinda como debiera.
- **NO** utilice ningún elemento para elevar el asiento regulable, ya que en caso de accidente, esto podría hacer que el asiento regulable no rinda como debiera.



## Certificación

### Vehículos de motor

Este sistema de asiento para niños cumple con todas las normas federales de seguridad para vehículos de motor aplicables (FMVSS 213).

### Aviones

**Este sistema de retención no está certificado para su uso en aviones, ya que los asientos de estos no vienen equipados con cinturones de seguridad transversales.**

### Registro

Los asientos de seguridad para niños pueden ser devueltos por razones de seguridad. Usted debe registrar este asiento para poder ser contactado en caso de una solicitud de devolución. Envíe su nombre, dirección, dirección de correo electrónico si está disponible y el número de modelo y fecha de fabricación del asiento a Britax Child Safety, Inc. P.O. Box 91167 Allentown, PA 18109-9925, o llame al 1-888-427-4829 o 1-704-409-1699, o regístrese en [us.britax.com/registration](http://us.britax.com/registration). Para obtener información sobre la devolución, llame a la línea directa de Seguridad Vial del Gobierno de los EE.UU. al 1-888-327-4236 (TTY 1-800-424-9153), o visite <http://www.NHTSA.gov>.

Para su comodidad, registre toda la información sobre el asiento para niños a continuación. Consulte la Etiqueta con la fecha de fabricación y el número de serie para obtener toda la información (véase páginas 2 - 3).

Nombre y número del modelo: \_\_\_\_\_

Número de serie: \_\_\_\_\_

Número de lote: \_\_\_\_\_

Fecha de fabricación: \_\_\_\_\_

**Información para acomodar al niño**

Use la orientación delantera únicamente con niños:

- que pesan de 18,1 - 54,4 kg (40 - 120 lbs); **y**
- que tienen una altura entre 96,5 - 160 cm (38 - 63 in.); **y**
- si la parte superior del reposacabezas queda por encima de las orejas del niño (Fig. A); **y**
- si la banda transversal pasa por la guía de la banda transversal, y el cinturón cruza el centro del pecho del niño y queda a la altura de los hombros o justo por encima de estos (Fig. B); **y**
- si el cinturón de banda horizontal pasa por debajo de los apoyabrazos y cruza la parte superior de los muslos del niño (Fig. C).

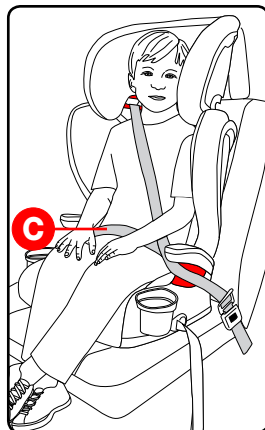
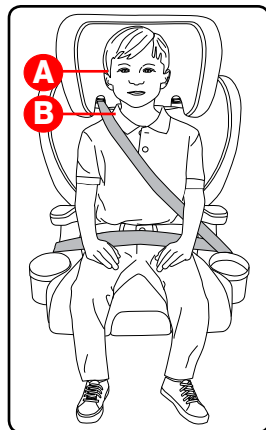
**Usando el asiento regulable****Respaldo del asiento regulable****Ajuste el respaldo****⚠ ADVERTENCIA!**

Reclinar el asiento del vehículo hacia atrás puede provocar que el cinturón de seguridad del vehículo quede mal colocado, lo que a su vez podría provocar daños graves e incluso la muerte, en caso de accidente. Consulte el manual del vehículo para obtener información sobre cómo ajustar el respaldo del asiento del vehículo para colocar asientos infantiles.

1. Empuje el respaldo hasta que recaiga sobre la parte trasera del asiento del vehículo. Si la parte trasera del asiento del vehículo es ajustable, muévela hasta que esté en posición vertical.

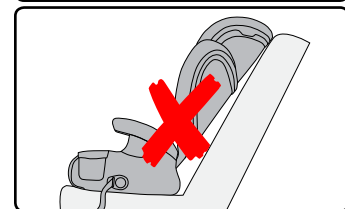
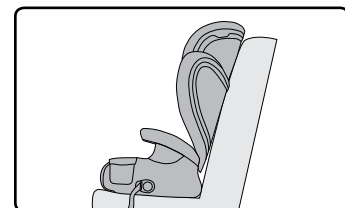

**IMPORTANT:** No recline el respaldo después de escuchar el primer clic.

## Ajuste de la altura del reposacabezas

El reposacabezas puede ajustarse y bloquearse en diferentes posiciones. Compruebe el ajuste con el niño sentada en el asiento regulable. Asegúrese de que la guía del cinturón está al nivel del hombro del niño o justo por encima, tal y como se muestra en la página 8.

1. Mantenga presionado el tensor de ajuste de altura del reposacabezas para subir o bajar el reposacabezas.

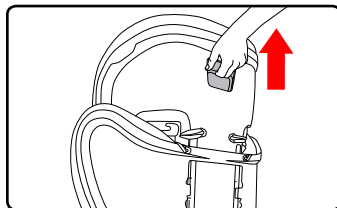

2. Deslice el reposacabezas hacia arriba o abajo hasta la posición deseada.

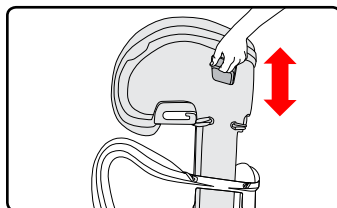

3. Suelte el manillar de ajuste y jale hacia arriba hasta que el reposacabezas esté fijo en su lugar.



**NOTA:** Repita este proceso hasta que la banda transversal se descanse al centro del pecho del niño y esté colocado al nivel del hombro del niño o por encima de este cuando se coloque en la guía del cinturón de la banda transversal.

## Portavasos

### Instalación de los portavasos

**IMPORTANTE:** NO coloque bebidas calientes en los portavasos.

1. Deslice el portavasos en la base del asiento regulable y presione hasta que escuche un clic.

**NOTA:** Los portavasos están marcados al dentro con "L" y "R" por la posición del niño, y solo pueden instalarse tal y como se indica.

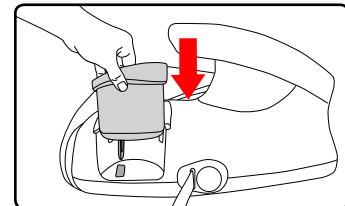

### Extracción de los portavasos

1. Desde debajo de la base del asiento regulable, busque la pestaña en la parte inferior del portavasos.
2. Deslice la pestaña hacia delante para soltar el portavasos y, a continuación, extráigala de la base del asiento regulable.

**NOTA:** El portavasos se puede lavar en el lavaplatos.

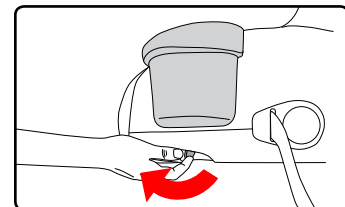

## Sistema de anclaje inferior

El sistema de anclaje inferior ayuda a fijar el asiento regulable al coche para una estabilidad y seguridad adicional en caso de accidente. El sistema de anclaje inferior no asegura a su hijo de manera adecuada. Debe utilizar el cinturón transversal y horizontal para asegurar a su hijo de manera adecuada.

La figura a la derecha muestra lugares típicos para anclajes inferiores en un vehículo. Consulte el manual del propietario de su vehículo para saber si está equipado con anclajes inferiores, para información sobre las ubicaciones del anclaje inferior y para encontrar posiciones disponibles diseñadas para usarse con esta silla para niños.

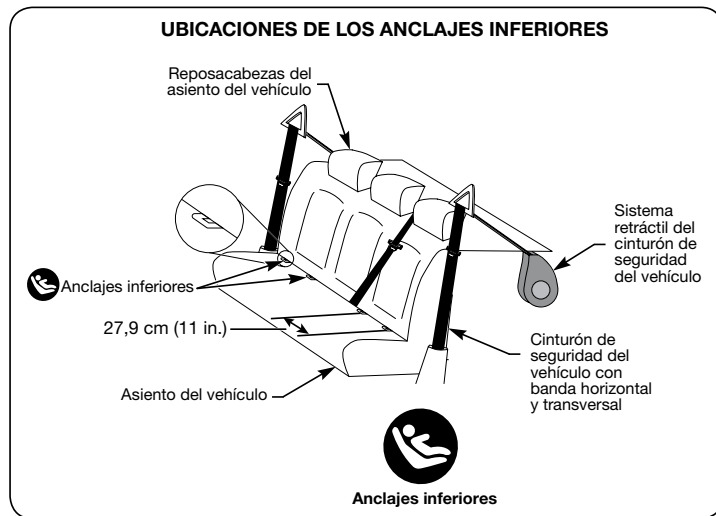

## Conectores inferiores

Los conectores inferiores están ubicados en la parte trasera de la base. Guarde los conectores en las ranuras de almacenaje cuando no los utilice.

### Extracción y sustitución de conectores inferiores de las ranuras de almacenaje

- Para retirarlos, pulse el botón de desbloqueo del anclaje inferior del lado izquierdo del niño en la base del asiento regulable y después jale de cada uno de los conectores de las ranuras de almacenaje.

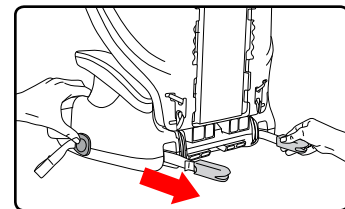

- Para sustituirlos, pulse el botón de ajuste de conector inferior en la base del asiento regulable del lado izquierdo del pasajero y, a continuación, jale de la correa del ajustador hasta que los conectores queden ajustados dentro de la base. Asegúrese de que las correas no estén retorcidas.

**NOTA:** Es posible que deba rotar los conectores inferiores para que queden ajustados en las ranuras con la parte inferior hacia abajo.

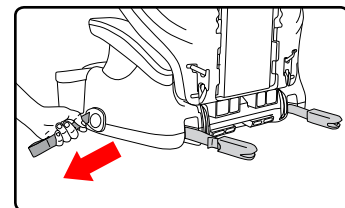



## Instalación y extracción el conector inferior del anclaje inferior del vehículo

- Para colocarlo, extraiga el conector inferior de la ranura de almacenaje y empújelo con fuerza en el anclaje inferior del vehículo hasta que escuche un clic.
- Para extraerlo, mantenga pulsado el botón rojo del conector inferior y jale del conector hacia afuera del anclaje inferior del vehículo.

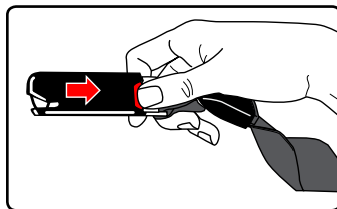
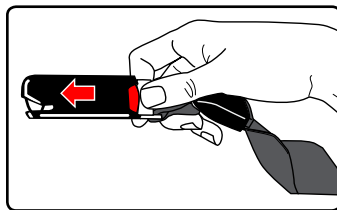

## Colocación del asiento regulable

No es necesario utilizar conectores inferiores para una instalación adecuada del asiento. Sin embargo, utilizar conectores inferiores, si están disponibles, proporciona estabilidad y seguridad en caso de accidente. Si no se utilizan los conectores inferiores, asegúrese de guardarlos adecuadamente en la base del asiento y de que no interfieran con la base del asiento regulable.

1. Verifique que el asiento regulable sea compatible con su vehículo. Consulte las páginas 22 y 23 para obtener información sobre cinturones compatibles y reposacabezas del vehículo.
  - a. Empuje la parte trasera del asiento regulable contra la parte trasera del asiento del vehículo y asegúrese de colocarlo correctamente para que el reposacabezas del vehículo permita que el respaldo esté plano contra la parte trasera del asiento del vehículo.
  - b. Asegúrese de que la base del asiento regulable no sobrepase el extremo del asiento del vehículo.
2. Si la parte trasera del asiento del vehículo es ajustable, asegúrese de que esté en posición vertical antes de instalar el asiento regulable en el asiento del vehículo (consulte la página 9).
3. Pulse el botón de desbloqueo del anclaje inferior del lado izquierdo del niño en la base del asiento regulable y tire del conector inferior para estirar por completo la correa del tensor del conector inferior. A continuación, repita el proceso en el lado contrario para asegurarse de que ha liberado todo el sobrante del sistema del conector inferior.

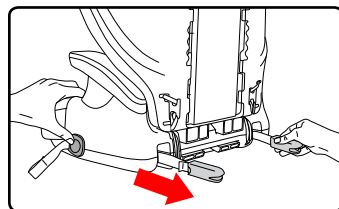
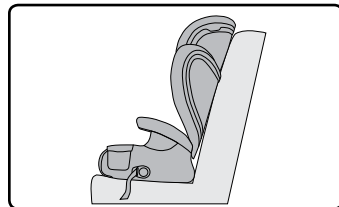

4. Asegure los conectores inferiores.

- a. Compruebe que las correas del tensor del conector inferior no estén retorcidas.
- b. Para un instalación más cómodo, utilice el anclaje inferior más alejado de usted para empujar los conectores inferiores hasta sus anclajes inferiores adyacentes.

**NOTA:** Es posible que necesite girar la parte trasera del asiento regulable hacia usted para poder acceder a los anclajes inferiores con más facilidad.

- c. Un clic confirmará que los conectores inferiores están conectados.

**IMPORTANTE:** Si no escucha un clic cuando conecte los conectores inferiores, es posible que la correa del tensor del anclaje inferior esté retorcida o que haya restos en el conector inferior. Solucione el problema antes de continuar con el proceso de colocación.

5. Para desplazar el asiento regulable hacia su sitio, tire de la correa del tensor del conector inferior en cada lado del asiento regulable para reducir sobrante.

**NOTE:** Ajuste solo cuando se haya eliminado el sobrante de la correa del tensor del conector inferior. Si ajusta demasiado la correa, el respaldo del asiento regulable puede desplazarse hacia delante.

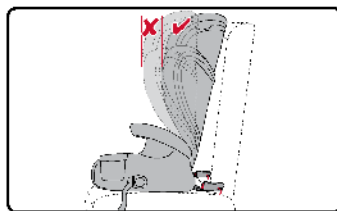
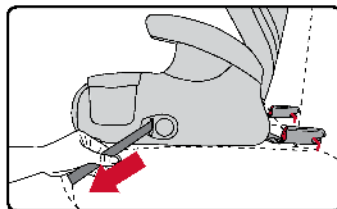
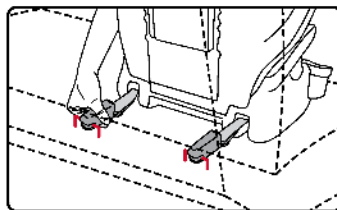

## Sujeción del niño

1. Siente a su hijo en el asiento regulable y asegúrese de que el niño esté bien sentado y que su espalda recaiga sobre el reposacabezas. Compruebe que la altura del reposacabezas es correcta. La parte superior del reposacabezas debe colocarse justo por encima de las orejas del niño (consulte la página 8).



2. Jale del cinturón de seguridad del vehículo y pase la parte transversal del cinturón de seguridad del vehículo a través de la guía del cinturón.

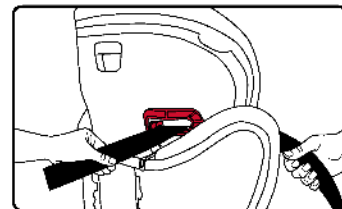

3. Pase la parte horizontal del cinturón de seguridad por debajo de los apoyabrazos derecho e izquierdo y por encima de ambas guías de cinturón.

**NOTA:** Debe pasar el cinturón transversal del vehículo por debajo del apoyabrazos en el lado de la hebilla.

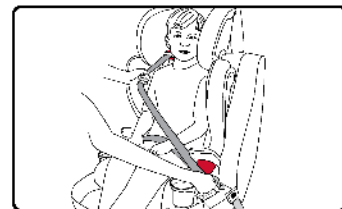

4. Verifique que el cinturón de seguridad del vehículo no esté retorcido y, a continuación, páselo alrededor del niño y abróchelo.

**NOTA:** La parte horizontal del cinturón de seguridad del vehículo debe reposar en la parte superior de los muslos del niño.



5. Elimine el sobrante del cinturón del vehículo.

**NOTA:** Conseguirá una posición adecuada cuando el cinturón transversal repose en el centro del pecho del niño y esté colocado al nivel del hombro del niño o por encima de este.

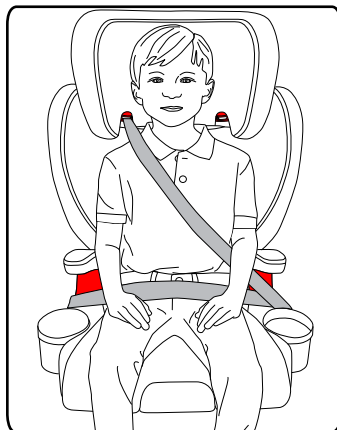

6. Revise la lista de verificación en la página 19 para asegurarse de haber completado todos los pasos.

## ✓ LISTA DE VERIFICACIÓN

- El cinturón de seguridad del vehículo no está retorcido.
- El cinturón de seguridad del vehículo está correctamente colocado y abrochado.
- La parte horizontal del cinturón de seguridad del vehículo debe reposar en la parte superior de los muslos del niño.
- La parte transversal del cinturón de seguridad debe reposar en el centro del pecho y debe estar colocado al nivel del hombro del niño o justo por encima de este.

## Compatibilidad del vehículo

### Posiciones de los asientos en el vehículo

#### ! ADVERTENCIA!

El asiento trasero es el lugar más seguro para niños de hasta 12 años.

NO coloque el asiento regulable en el asiento delantero de un vehículo que tenga airbag, si este no está desactivado, ya que esto podría causar DAÑOS GRAVES o incluso el FALLECIMIENTO del niño. Consulte el manual del vehículo para ver las instrucciones de colocación del asiento regulable.

Este asiento regulable solo debe utilizarse en asientos del vehículo que estén orientados hacia delante. NO se pueden usar asientos orientados hacia atrás o hacia los laterales. Si tiene alguna duda sobre la colocación del asiento regulable, consulte el manual del vehículo.

Algunos vehículos no tienen asientos compatibles con este asiento regulable ni ningún otro asiento de seguridad para niños. Consulte la diagrama en la derecha.

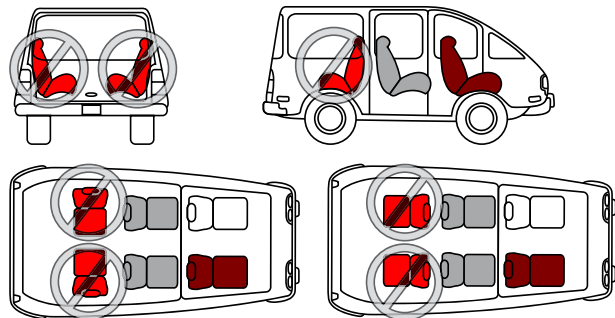

### Posición de la hebilla del vehículo

#### ! ADVERTENCIA!

La posición de la hebilla del cinturón del vehículo puede perjudicar la estabilidad del asiento regulable.

Si la hebilla se encuentra cerca de la posición incorrecta ( X ) una vez tensado el cinturón de seguridad del vehículo, intente ajustar el asiento regulable en otro asiento del vehículo O consulte el manual del vehículo para ver si puede bajar la posición de la hebilla del vehículo girando la base de la hebilla. .

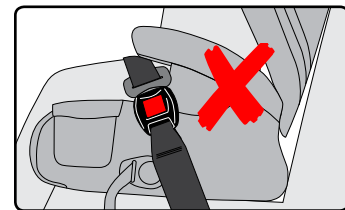

Si no puede colocar la hebilla en la posición correcta ( ✓ ), DEBERÁ usar otro asiento del vehículo u otro asiento de seguridad para niños.

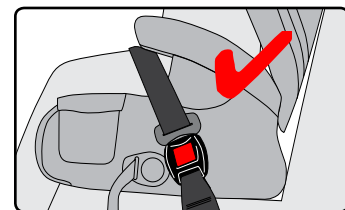

## Cinturones de seguridad del vehículos

**IMPORTANT:** Los asientos del vehículo y los cinturones de seguridad de este difieren según el automóvil. Consulte el manual del vehículo para obtener información específica sobre los cinturones de seguridad del vehículo y cómo usarlos con asientos para niños. Este asiento regulable puede instalarse de manera segura en la mayoría de los vehículos, haciendo uso de los cinturones de seguridad de los que ya dispone el vehículo. No obstante, algunos vehículos no tienen asientos compatibles con este asiento regulable ni ningún otro sistema de retención infantil. En caso de duda, póngase en contacto con el fabricante del vehículo para obtener ayuda.

Es importante utilizar este asiento regulable con cinturones de seguridad compatibles, a fin de que el niño esté bien protegido en caso de accidente. Este asiento regulable solo puede utilizarse con cinturones de seguridad de tres puntos (con banda horizontal y transversal). En el manual de su vehículo se incluye información sobre el tipo de cinturones con el que viene equipado este. Si el cinturón de seguridad de su vehículo aparece en la página 23 en la lista de cinturones incompatibles, debe seleccionar otro asiento en el vehículo.

## Reposacabezas del vehículos

Es posible que para colocar adecuadamente el asiento regulable, sea necesario ajustar o quitar el reposacabezas del vehículo de manera que el respaldo quede plano contra el del asiento del vehículo. Si no resulta posible ajustar o quitar el reposacabezas del vehículo, será necesario utilizar otro asiento del vehículo o un asiento regulable de otro tipo.

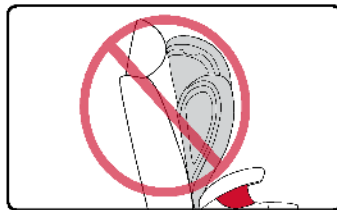

## ⚠ ADVERTENCIA!

Los siguientes tipos de cinturones de asientos en vehículos **NO** son compatibles con este asiento para niños. Si alguno de los tipos de cinturones que se indican a continuación se encuentran en la posición de asiento elegida, escoja otra posición de asiento del vehículo o consulte el manual del propietario de su vehículo para obtener información sobre la instalación de un asiento para coches en su vehículo.



Cinturones sobre el hombro y la cadera con puntos de anclaje superiores o inferiores en la puerta del vehículo.



Cinturones de seguridad automáticos motorizados.



Cinturones solo con banda horizontal.

**NOTA:** El asiento regulable puede no ser compatible con cada uno de los cinturones expandibles sobre el hombro y la cadera. Consulte las preguntas frecuentes en la sección de ayuda en el sitio web de Britax ([us.britax.com/faqs](http://us.britax.com/faqs)) para obtener instrucciones adicionales.

## Cuidado y mantenimiento

**IMPORTANTE:** Antes de cada uso, compruebe este asiento infantil y sus componentes para asegurarse de que estén en buenas condiciones y que funcionen correctamente.

### Cubierta del base del asiento regulable

1. Desenganche las dos correas elásticas situadas debajo de la parte delantera de la base de la silla y levante la cubierta.
2. Desenganche las dos correas elásticas situadas en la parte trasera de la base del asiento.
3. Extraiga la cubierta base del asiento regulable.

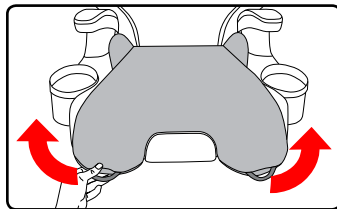

### Cubierta del respaldo del asiento regulable

1. Levante el reposacabezas (consulte la página 10).
2. Desenganche las dos correas elásticas situadas en la parte superior del respaldo.
3. Desenganche las cuatro correas elásticas situadas en la parte inferior del respaldo.
4. Extraiga la cubierta del respaldo.

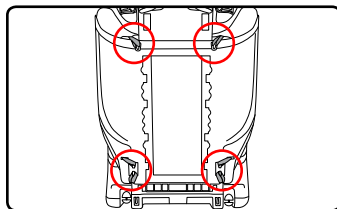

**NOTA:** Tenga cuidado no dañar la espuma.

### Cubierta del reposacabezas del asiento regulable

1. Desenganche las dos correas elásticas situadas en la parte posterior del reposacabezas.
2. Levante la cubierta y sepárela del reposacabezas.

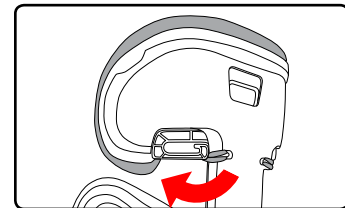

### Sustitución de las cubiertas

**NOTA:** Para sustituir las cubiertas, realice los pasos de extracción a la inversa.

### Limpieza de las cubiertas

- LAVAR AL MANO, usando agua fría y jabón suave.
- SEQUE AL AIRE, para evitar que la cubierta encoja.
- NO utilice lejía, lave a máquina, o seque a máquina.

### Limpieza del exterior

- LIMPIAR CON ESPONJA, usando agua templada y jabón suave.
- SECAR CON TOALLA
- NO DEBE utilizar disolventes ni productos abrasivos, ni desmontar el asiento regulable de modo diferente al indicado en las instrucciones.
- PORTOVASOS: Lavar en el lavaplatos, sólo el estante superior.



## Garantía

Este asiento de seguridad para niños ha sido fabricado por Britax Child Safety, Inc. ("Britax"). Hasta donde permite la ley, Britax ofrece la siguiente garantía al comprador original:

### **GARANTÍA LIMITADA POR UN AÑO**

Este producto ofrece una garantía por materiales defectuosos o defectos de fabricación de un año a partir de la fecha de compra original. Es necesario presentar la prueba de compra. Al amparo de esta garantía, Britax le ofrecerá, a su discreción, las piezas de repuesto o los servicios de reparación que considere oportunos. Britax se reserva el derecho a interrumpir, modificar o sustituir tejidos, piezas, modelos o productos.

Para realizar una reclamación de acuerdo con esta garantía, debe ponerse en contacto con el departamento de atención al cliente de Britax llamando al 1 888 427 4829 o 1 704 409 1699, o enviando una carta a la dirección especificada en la contraportada de este manual.

*COMPLETE LA TARJETA DE REGISTRO DE COMPRA Y ENVÍELA POR CORREO EN UN PLAZO MÁXIMO DE TREINTA (30) DÍAS A PARTIR DE LA FECHA DE COMPRA O VISITE [US.BRITAX.COM/REGISTRATION](http://US.BRITAX.COM/REGISTRATION).*

### **LIMITACIONES DE LA GARANTÍA**

Esta garantía no cubre los daños y perjuicios causados por negligencia, uso indebido o utilización del producto de forma distinta a la indicada en las instrucciones del producto.

Britax no aprueba el uso de cubiertas, piezas, juguetes, accesorios o dispositivos de ajuste que no sean de Britax. Su uso podría hacer que el asiento no cumpla con las normas federales de seguridad automotriz o que no rinda como debería durante un accidente. El uso de estos elementos anula automáticamente la garantía de Britax.

### **LIMITACIÓN DE DAÑOS Y PERJUICIOS**

La garantía y las soluciones expuestas anteriormente son exclusivas y sustituyen a cualquier otra, tanto escrita como oral, de forma expresa o implícita. En ningún caso, Britax o el establecimiento que comercializa este producto serán responsables por los daños y perjuicios, ya sean directos o indirectos, que pudiera ocasionar el uso inadecuado de este producto.



## **LIMITACIONES DE LA GARANTÍA Y OTROS TÉRMINOS RELACIONADOS CON LA GARANTÍA Y LEYES ESTATALES**

Cualquier garantía implícita, incluidas las garantías implícitas de comercialización o adecuación para un propósito determinado, estará limitada a la duración y a los términos expresados por escrito en esta garantía. Algunos estados no admiten limitaciones en cuanto a la duración de una garantía implícita o a la exclusión o limitación de los daños y perjuicios directos o indirectos; por lo tanto, es posible que las limitaciones estipuladas anteriormente no se apliquen en su caso. Esta garantía le otorga derechos legales específicos; y es posible que tenga otros derechos, que pueden variar de un estado a otro. Ni Britax ni el establecimiento que comercializa este producto autorizan a ninguna persona a crear cualquier otra garantía, obligación o responsabilidad en relación con este producto.



---

# Notas







**Britax Child Safety, Inc.**  
4140 Pleasant Road  
Fort Mill, SC 29708  
USA

A **Britax Childcare** company

Tel.: 1-888-427-4829

Tel.: 1-704-409-1699

